

eMag 70 HD

Instructions for use
for the electronic magnifier

EN

Notice d'utilisation
de la loupe électronique

FR

Gebruiksaanwijzing
voor de elektronische loep

NL

Contents · Sommaire · Inhoud

EN	English	<u>page 03</u>
FR	Français	<u>page 41</u>
NL	Nederlands	<u>pagina 79</u>

eMag 70 HD Handheld video magnifier

Instructions for use

Distributor:

A. SCHWEIZER GmbH
Hans-Böckler-Straße 7
91301 Forchheim, Germany
www.schweizer-optik.de

Congratulations on purchasing the eMag 70 HD. This video magnifier enables you to magnify texts and objects from 2 to 24 times the original size. The eMag 70 HD features a 7" (18 cm) LCD widescreen (16:9). We hope you enjoy using this high-quality device.

The information and data contained in this document are subject to change without notice. No part of this document may be reproduced or transmitted in any form or by any means, electronic or mechanical, or for any purpose, without the express written approval of A. SCHWEIZER GmbH.

Copyright © 06/2022, A. SCHWEIZER GmbH. All rights reserved.

Table of contents

eMag 70 HD – overview	6	Functions	17
Intended use, Clinical Use, Intended Users,		Magnifying live images	17
Intended Usage Environment	6	Magnifying captured and saved images	17
Performance Characteristics	7	Capturing an image	18
eMag 70 HD Components	8	Scrolling through captured images	18
In the box	9	Changing colour modes	19
Quick start	10	Changing between the last colour mode used and true full colour	19
Charging the eMag 70 HD	12	Adding/removing colour modes	20
Battery status LED	13	Restoring default colour modes	21
Description of buttons	14	Colour modes	21
Camera positions	15	Default colour modes	21
Camera positions with reading stand	15	Optional colour modes	22
Camera positions without reading stand extended – basic position	16	Switching off LED lights	22
Camera positions without reading stand extended – with pivoted camera	16	Using reading line or reading mask	23
Self-view position	16	Displaying the reading line	23
		Displaying the reading mask	24

Storage mode functions	25	Connecting eMag 70 HD to a TV or monitor	31
Storage mode	25	TV connection	31
Storage mode icons	25	Monitor connection	32
Saving and deleting an image	26	Troubleshooting	33
Viewing saved images	26	Technical data	36
Saving and deleting an image when memory is full	27	Safety and maintenance	37
Transferring images to a computer via USB cable	28	Cleaning the eMag 70 HD housing	37
Transferring images to the eMag 70 HD via USB cable	29	Cleaning the eMag 70 HD LCD screen	38
Displaying a slide show	30	Battery safety instructions	38
		Symbol guide	39

Service and support

If you require technical support with your eMag 70 HD, please contact the dealer who sold you the visual aid. It is recommended you first refer to “Troubleshooting” (on page 33).

Note: The eMag 70 HD contains no user serviceable components. Any unauthorised attempt to service or replace internal components will render the warranty null and void.

eMag 70 HD – overview

Intended use

This electrical device serves to electronically enlarge objects or for reading printed materials in everyday use.

Clinical Use

This electrical device contributes significantly to daily tasks, facilitates independence, increases productivity and improves self-esteem.

Intended Users

This device is for people with visual impairments or for others who would like to view text, pictures or objects enlarged.

Intended Usage Environment

This device is intended for use at home, at the office and out and about. It is for enlarging and improving pictures and texts for users.

Performance Characteristics

Make sure the batteries are fully charged before using the eMag 70 HD for the first time. It takes about 3 hours to fully charge the batteries.

The eMag 70 HD is a portable video magnifier that can magnify an object from **2 to 24 times its original size**. The integrated 5 MP auto-focus camera provides sharp **HD quality** images that are easily viewed on its full-colour, **7" LCD screen**. The eMag 70 HD supports 5 default colour modes and 15 additional **contrast colour modes** that can be easily activated.

Other features include:

- Pivotal camera – a 5 MP auto-focus camera that can be rotated for different applications and viewing distances.
- 4-way button to easily scroll horizontally or vertically across a still or saved magnified image.
- The device can be used to view objects up to approx. 4 metres away.
- Large and easy-to-use buttons.
- HDMI port allows connection to TV or monitor.
- Save and store up to 105 images that can be easily copied to a computer through a USB connection.
- Micro-USB port to transfer images between device and computer.
- Multiple LED lights.
- Reading line and masks to quickly locate and maintain your place while viewing an image or reading text on the LCD screen.

eMag 70 HD Components

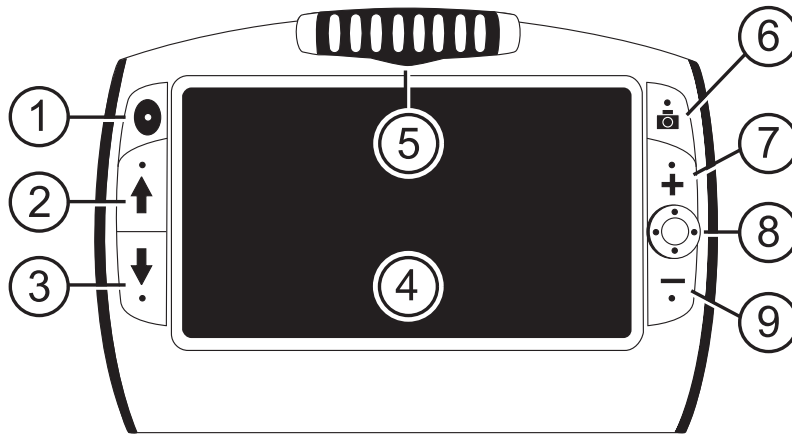

- 1 Power on/off (green/yellow)
- 2 Colour mode scroll up (blue)
- 3 Colour mode scroll down (blue)
- 4 LCD screen
- 5 Pivotal camera
- 6 Capture image (red)
- 7 Increase magnification (yellow)
- 8 4-way button (black)
- 9 Decrease magnification (yellow)

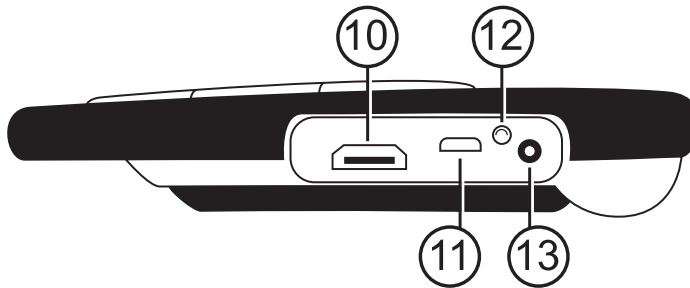

- 10 HDMI port
- 11 USB port
- 12 Battery status LED
- 13 Power adapter port

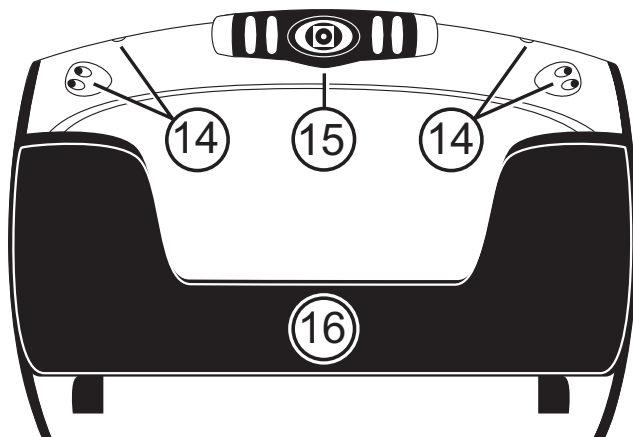



- 14 LED lights
- 15 Pivotal camera
- 16 Reading stand

In the box

- eMag 70 HD with pivotable camera
- Power adapter
- Micro-USB cable for file transfer
- HDMI cable for TV connection
- Instructions for use
- Carrying case

Quick start

This section explains how to quickly set up and use the eMag 70 HD for the first time.

1. Make sure the **device is fully charged**. -> See page 12.
2. **Switch on the eMag 70 HD** by pressing the yellow-green button  or opening the reading stand.
3. Select one of the following options:
 - Hold the device like a tray with both hands to view objects both near and far. This is useful for magnifying and reading labels or small print on tins, packaging, medication, etc. You can also use this position for self-viewing.
 - Open the **reading stand** and place the eMag 70 HD on a flat document such as a newspaper, magazine, invoice, receipt, letter or similar. -> See page 15.
4. Adjust the **level of magnification** with the yellow buttons (**+** or **-**). -> See page 17.
5. Select a **colour mode** (**↑** or **↓**) for **contrasting colours** that best suit your viewing needs.
-> See page 19/20.
6. **Capture the image** on the LCD screen  to give yourself more time to perceive the details in the image.
-> See page 18.
7. **Scroll** horizontally or vertically to see more of the magnified image. -> See page 18.
8. **Save the image** or return to **live view** . -> See page 26.

Note: When you close the reading stand, the device automatically powers off. Press the green/yellow button  to power the device on again.

As soon as you feel comfortable with the basic functions of the eMag 70 HD, try out the following **advanced functions**:

- Turn the **LED reading lights on or off** to avoid glare and reflections when looking at photos or glossy magazines. → See page 22.
- Use the **reading line or reading mask** to help you maintain your place in the text you are reading.
→ See page 23/24.
- You can **save and view images** and **delete images** stored on the eMag 70 HD.
→ See page 26.
- For additional memory space, **copy the images from the eMag 70 HD to your computer**.
→ See page 28.

Charging the eMag 70 HD

Note: You must use the supplied power adapter to charge the eMag 70 HD. (It cannot be charged via the USB port on a computer).

1. Plug one end of the power adapter into the eMag 70 HD and the other end into a wall outlet.

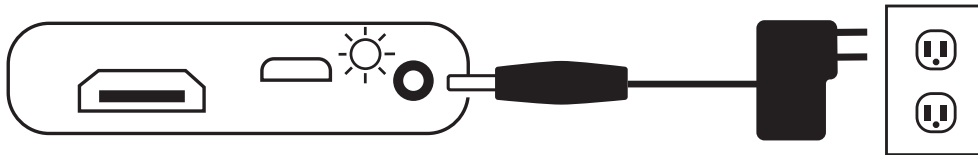





2. The battery status LED flashes green to show that the battery is charging.
3. As soon as the battery is fully charged, the LED stops flashing and remains green. Unplug the eMag 70 HD power adapter. The battery status LED turns off.
4. You can now use the eMag 70 HD continuously for approx. 4 hours. When the battery is running low, the battery status LED flashes red. Connect the power adapter and plug it in to recharge the battery.

Note: The eMag 70 HD switches to power save mode after 30 minutes (screen switches off) if no button is pressed during this time. Press the green/yellow power button  to reactivate the eMag 70 HD.

Battery status LED

- Green solid:** Batteries are charged, power adapter connected.
- Green flashing:** Batteries are charging, power adapter connected.
- Red flashing:** Low battery status.
- Red solid:** Error: disconnect power adapter, wait a few seconds and reconnect it.

Description of buttons

- On/Off (green/yellow):  Press once to switch on, press again to switch off.
- Magnification (yellow):  Press and HOLD for continuous zoom magnification with live view. When viewing captured images, press and release to incrementally increase or decrease magnification.
- Colour mode (blue):  Press to scroll through the default colour modes and 15 additional colour combinations. For a complete overview -> go to page 21/22.
- Capture image (red):  Press to capture the current image. Press the button again to turn off the "Capture image" mode and to return to live view.
- 4-way button (black):  Scroll vertically or horizontally across a magnified captured or saved image.

Camera positions

The camera can be continuously rotated to be used in different positions and at different distances.

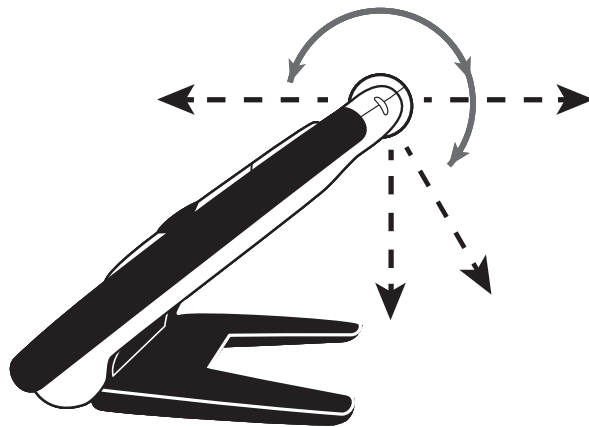

Camera positions with reading stand

The eMag 70 HD has an integrated reading stand.

When you open the reading stand...

- ... the device automatically powers on.
- ... the camera rotates and points down to the reading material.
- ... you can place the eMag 70 HD directly on a document and read printed text or images in magazines, catalogues, menus, photographs or other printed materials.

Camera positions without reading stand extended – basic position

When the reading stand is closed...

- ... the camera automatically rotates to the basic position.
- ... you can hold the eMag 70 HD close to an object or point it at objects that are out of reach.
- ... press the magnification buttons to zoom in or out and capture the image displayed on the screen.
- ... if you like, you can then zoom in further and scroll across the image displayed on the screen. This is ideal for viewing clothing labels, receipts, price tags, business cards, and more.

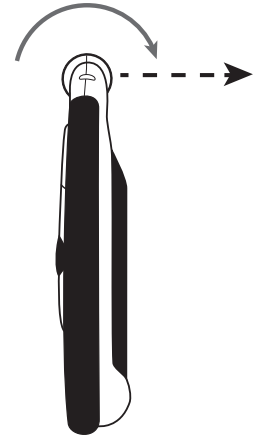

Camera positions without reading stand extended – with pivoted camera

The camera can be continuously rotated to be used in different positions and at different distances.

Self-view position

When in self-view position, the camera is rotated to face you. You can now see yourself on the device's screen or on a TV screen or monitor connected to it. You can use the self-view position with the reading stand extended so that the device stands on a flat surface, or you can hold it with the reading stand closed.

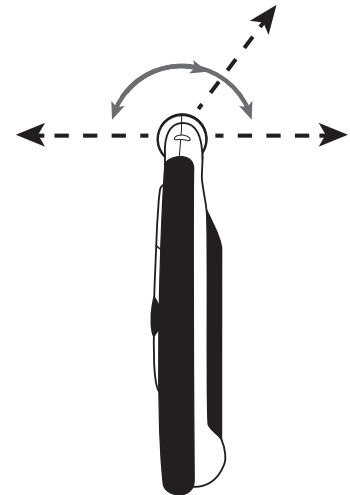

Functions

Magnifying live images

When viewing live images, you can use the continuous zoom function to magnify live images from 2x to 24x the original size.

- Press and HOLD the yellow PLUS button **+** to zoom in.
- Press and HOLD the yellow MINUS button **-** to zoom out.

Magnifying captured and saved images

When viewing captured or saved images, you can increase magnification in two incremental steps.





- Press the yellow PLUS button **+** to increase magnification.
- Press the yellow MINUS button **-** to decrease magnification.

For steps to capture an image, see **Capturing an image** → on page 18.

To access saved images, go to **Saving and deleting an image** → on page 26.



Capturing an image

Capturing an image on the LCD screen can be useful for reading labels on objects or supermarket shelves. By holding the eMag 70 HD close to an object and capturing the image, you can then hold the eMag 70 HD closer to you to read the information.

1. Press the red button  to capture an image.
If desired, press the yellow PLUS button  to magnify the image or the yellow MINUS button  to reduce the size of the image.
2. Press the red button  again to exit the image capturing mode and return to the live view.

Scrolling through captured images

The 4-way button  allows you to scroll horizontally or vertically across the screen through captured or saved images.

1. Capture an image or open a saved image.
2. Press the yellow PLUS button  to increase magnification.
3. The 4-way button  can be used in different ways:
 - Press and HOLD up or down to scroll vertically across the screen.
 - Press and HOLD right or left to scroll horizontally across the screen.
 - Double-click up or down to jump to the topmost or bottommost edge of the image.
 - Double-click right or left to jump to the rightmost or leftmost edge of the image.
4. Press the red button  to return to the live view.

Changing colour modes

Colour modes are preset colour combinations (for example, yellow text on a blue background) that you can individually select when using the eMag 70 HD.

The eMag 70 HD offers 5 default colour modes and 15 additional colour combinations. For a complete list, refer to **Colour modes** → on page 21/22.

Press the blue arrow buttons (↑ or ↓) to change the current colour combination on the LCD screen. The blue UP button ↑ scrolls in one direction through the colour combination list, while the blue DOWN button ↓ scrolls in the other direction.

Switching between the last colour mode used and true full colour

The eMag 70 HD allows you to switch quickly and comfortably between the last colour mode used and full colour – or vice versa. This shortcut is handy when viewing a live image (for example, when holding and reading a document) and using a colour mode that provides the best contrast for you. If you need to move the eMag 70 HD to different part of the document, it may be easier for you to switch to full colour mode, move to the new position in the document, and then return to the selected colour mode to continue reading.









To do this, proceed as follows:

- Press and HOLD the green/yellow button  and press the blue DOWN arrow ↓. The screen switches from one mode to the other.
- To switch back, repeat the same button sequence.

Adding/removing colour modes

The eMag 70 HD has 5 default colour modes. You can also activate and choose from a variety of 15 other colour modes. As soon as a colour mode is available, you can easily scroll to it using the blue arrow buttons (↑ or ↓).

To add or remove other colour modes:

1. Press and HOLD the green/yellow button  and then press the blue UP arrow  to access the colour mode selection menu.
The tick in the checkbox indicates that the current colour mode is activated.
2. To delete the current colour mode, press the blue DOWN arrow  while STILL holding the green/yellow button . This button sequence clears the checkbox .
3. To select the next colour mode, press the blue UP button  while continuing to hold the green/yellow button  pressed.
 - If the checkbox is selected , the colour mode is activated.
 - If the checkbox is empty , the colour mode is inactive.
4. To activate or deactivate a colour mode, press the blue DOWN arrow  while holding the green/yellow button  to select or clear the checkbox .
5. Repeat steps 3 and 4 to add or remove further colour modes.
6. When you have finished loading colour modes, release all buttons. Any colour mode changes made will be saved, and the device will return to normal operating mode.

Restoring default colour modes

If you have added or removed optional colour modes, you can always reset the eMag 70 HD to its 5 default colour modes:

Press and HOLD the green/yellow button  and the blue UP button  simultaneously for 15 seconds.

Colour modes

There are 5 default colour modes and 15 optional colour modes that you can activate yourself.

Default colour modes





1. True full colour (always available, cannot be deactivated)
2. Black on white
3. White on black
4. Yellow on blue
5. Yellow on black

Optional colour modes

- Black on yellow
- Green on black
- Black on green
- White on blue
- Black on blue
- Blue on black
- Blue on yellow
- Red on black
- Black on red
- Magenta on black
- Black on magenta
- Violet on black
- Black on violet
- Red on white
- Black on light blue

Switching off LED lights

When you power on the eMag 70 HD, the LED lights also switch on. To avoid glare when looking at reflective surfaces, you can switch off the LED lights:

1. Press and HOLD the green/yellow button  and then press the red button .
The LED lights turn off.
2. To switch the LED lights on again, press and HOLD the green/yellow button  and then press the red button .

Using reading line or reading mask

The reading line is a horizontal line that appears on the screen. The reading mask blocks part of the screen so that only a horizontal section of the screen remains visible. Use these features to help you locate and maintain your place while viewing an image.

Note: When using the button sequence described below, the eMag 70 HD shows first the reading line, then the reading mask and then neither the reading line nor the mask.

Displaying the reading line

1. Press and HOLD the green/yellow button  and then press both yellow buttons (**+** and **-**).
The reading line appears on the screen.

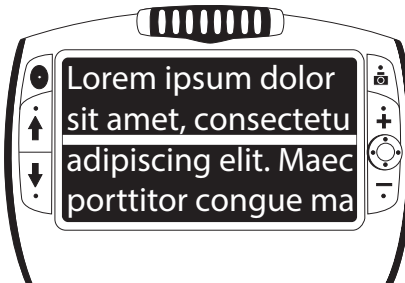



2. Press and HOLD the green/yellow button  and then press the yellow PLUS button **+** or the yellow MINUS button **-** to move the reading line up or down.

Displaying the reading mask

1. Press and HOLD the green/yellow button  and then press both yellow buttons (**+** and **-**) again to remove the reading line and display the reading mask on the screen as shown below:



2. Press and HOLD the green/yellow button  and then press the yellow PLUS button **+** or the yellow MINUS button **-** to increase or decrease the size of the window between the bars on the screen.
3. To remove the reading mask from the screen, press and HOLD the green/yellow button  and then press both yellow buttons (**+** and **-**).

Storage mode functions

Storage mode

The storage mode allows you to store up to 105 images (approx. 115 MB). When you first store an image, it is saved with the currently displayed magnification and colour settings. When **viewing a saved image**, you can change the **magnification level**. -> See page 17.

Storage mode icons



- Save:** Press the 2 yellow buttons (**+** and **-**) simultaneously to activate the checkbox. The image will be saved when you exit Storage mode.
- Delete:** Press the 2 yellow buttons (**+** and **-**) simultaneously to clear the checkbox . The image will be deleted when you exit Storage mode.
- Memory full:**  Indicates that the maximum number of images has been stored on the eMag 70 HD. You will need to select one or more images for deletion before you can save the current image.

Saving and deleting an image

After capturing an image on the screen, follow the steps below to **save** it:



1. Press and HOLD the red button  for 3 seconds to enter Storage mode.
2. The “Save” checkbox is automatically selected on the screen. This indicates that the image will be saved after exiting the Storage mode and returning to live view.



To delete an image in **Storage mode**:

1. Press and HOLD the two yellow buttons ( and ) to clear the checkbox . The image will be deleted when you exit Storage mode.
2. Press and HOLD the red button  for 3 seconds to exit Storage mode and return to live view.

Viewing saved images

You can easily scroll through your saved images using the blue arrow buttons ( and ):





1. Press and HOLD the red button  for 3 seconds to enter Storage mode.
 - To scroll forward through the saved images, press the blue UP button .
 - To scroll backward through the saved images, press the blue DOWN button .

Note: To scroll quickly through the images, press and HOLD one of the blue arrow buttons ( and ). Release the button to stop scrolling.

2. Press and HOLD the red button  for 3 seconds to exit this view and return to the live view.

Saving and deleting an image when memory is full

The eMag 70 HD can store up to 105 images. If you try to save a further image, the Memory full icon  appears on the screen. To save a further image, you first need to delete one or more saved images from memory.

1. Press the blue UP arrow  or blue DOWN arrow  until you reach an image you wish to delete.
2. Press both yellow buttons ( and ) to clear the checkbox .
3. Press and HOLD the red button  for 3 seconds to exit Storage mode. The new image is saved and all deactivated images are deleted.

Note: To free space on the eMag 70 HD, you can also copy images to a computer.
See also **Transferring images to a computer via USB cable** → on page 28.

Transferring images to a computer via USB cable

Images stored on the eMag 70 HD can be transferred to a computer using the supplied USB cable.

1. Connect the USB cable supplied to the eMag 70 HD and the computer.

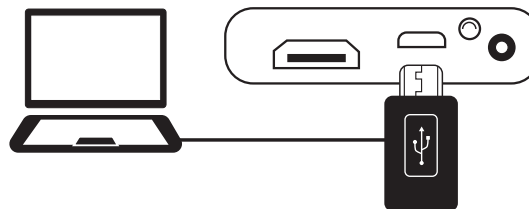

2. When connected,
 - the USB and battery icon briefly appear on the LCD screen.
 - the battery icon indicates the current battery status. The eMag 70 HD does not charge and no image appears on the screen while it is connected to the computer via USB.
 - the eMag 70 HD appears as an external device in Windows Explorer or Finder (Mac).
3. Open the eMag 70 HD DCIM folder, and select and move one or more images to a folder on your computer. The images are named sequentially, for example, IMG_0001.bmp, IMG_0002.bmp, etc.
4. Once you have finished transferring the files, make sure you disconnect the eMag 70 HD correctly from the computer.

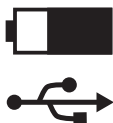

Note: To safely disconnect the eMag 70 HD and protect your data, follow the prompts from the operating system for removing external USB devices.

Transferring images to the eMag 70 HD via USB cable

Any image transferred from the eMag 70 HD to your computer can be easily transferred back to the eMag 70 HD.

Note: Only images saved by the eMag 70 HD can be copied back to the eMag 70 HD.

1. Make sure the eMag 70 HD is connected to your computer using the supplied USB cable.
2. Locate the images on your computer using Windows Explorer or Finder (Mac).
3. Select the image and drag it to the “eMag 70 HD DCIM” folder.
4. Once you have finished transferring the files, make sure you disconnect the eMag 70 HD correctly from the computer.

Note: To safely disconnect the eMag 70 HD and protect your data, follow the prompts from the operating system for removing external USB devices.

5. Press the green/yellow button  to restart the eMag 70 HD.

Displaying a slideshow





You can create a looped slideshow displaying the images saved on the eMag 70 HD. Each image will be displayed for about 5 seconds. The order of the displayed images is based on their file names, for example, IMG_0001.bmp, IMG_0002.bmp, etc.

To rearrange the playback order, you can transfer the images to your computer, rename the images in your preferred order, and then transfer them back to the eMag 70 HD. (The file names should not exceed 8 characters followed by the BMP file extension).

For more information on moving files from the eMag 70 HD to your computer, refer to **Transferring images** → on page 28.

Note: When in slideshow mode, the eMag 70 HD does not automatically power off after 30 minutes.

To start the slideshow, proceed as follows:

1. Press and HOLD the red button  for 3 seconds to enter the Review mode.
2. Press and HOLD the green/yellow button  and then press the blue UP arrow .
The first image stored (based on the file name) appears for about 5 seconds on the LCD screen, followed by the second image, the third, and so on.
3. Press and HOLD the red button  for about 3 seconds to exit the Slideshow mode and return to live view.

Connecting the eMag 70 HD to a TV or monitor

To view images on a larger screen, the device can be connected to an HDTV or monitor.

TV connection

When connecting the device to an HDTV, use the supplied HDMI cable. In addition, you must select the correct input source in your HDTV's setup menu.

1. Connect the supplied HDMI cable to the eMag 70 HD and your HDTV.
2. Switch the TV on.
3. Change the input source in the setup menu of your TV.

For more information, refer to the operating instructions of your HDTV.

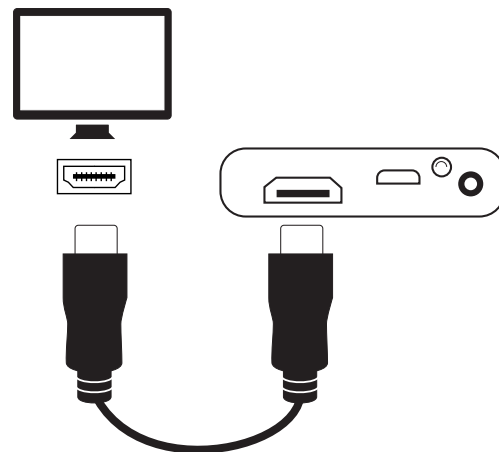





Monitor connection

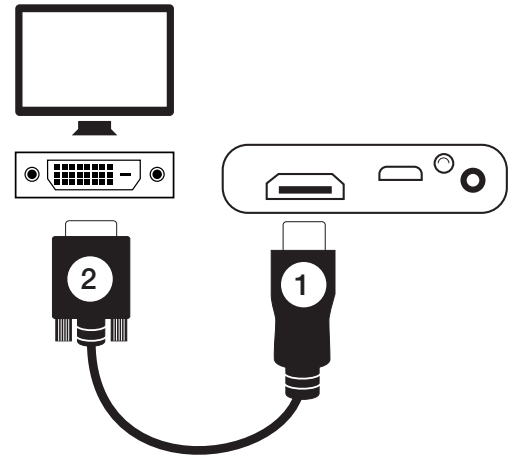

When connecting the eMag 70 HD to a monitor, you must use an HDMI-DVI cable. This cable is not supplied with the device.

1. Plug the cable's HDMI connector into the HDMI port on the side of the eMag 70 HD.
2. Plug the cable's DVI connector into the DVI port on your monitor.
3. Switch the monitor on.



Troubleshooting

Problem	Solution
The device does not power on.	Press the green/yellow button  . If the eMag 70 HD does not power on, charge the battery. Note: The battery does not charge while the eMag 70 HD is connected to the USB port.
The screen is blank.	<ul style="list-style-type: none">▪ If the eMag 70 HD is sitting on a flat surface (table or document), the screen is blank (black). Lift the device off the surface, or open the reading stand.▪ When the eMag 70 HD is connected to a computer via USB, the screen is blank.▪ Switch the eMag 70 HD off and then on again.▪ Check that the object to be magnified is positioned correctly under the camera window.▪ Press the yellow buttons ( and ) to run through the magnification levels.▪ Press the blue arrow buttons ( and ) to view the various colour modes.▪ When the reading stand is closed, the device automatically powers off.
The battery status LED is flashing red.	Charge the battery.
The battery status LED is solid red although the power adapter is connected to the eMag 70 HD.	<ul style="list-style-type: none">▪ A battery error has occurred. Unplug the power adapter from the eMag 70 HD and plug it in again.▪ If the problem continues, disconnect the power adapter and call your eMag 70 HD dealer.

Problem	Solution
The battery status LED does not flash green, although the power adapter is connected and plugged into a wall socket.	<ul style="list-style-type: none"> ▪ Ensure that the barrel end of the power adapter is firmly plugged into the device's power port. ▪ Check whether the power outlet is functioning properly. If the outlet is connected to a wall switch, make sure the switch is set to ON.
The battery is not charging.	<ul style="list-style-type: none"> ▪ Use the supplied power adapter to charge the eMag 70 HD. Connecting the device to a USB port will not provide sufficient power to charge the battery. ▪ Make sure the barrel end of the power adapter is firmly plugged into the device's power port. ▪ Check whether the power outlet is functioning properly. If the outlet is connected to a wall switch, make sure the switch is set to ON.
The screen is dirty or smudged.	Clean the LCD screen as described → on page 38.
The text is too small or large to read.	Press the yellow buttons (+ and -) to increase or decrease magnification. For live images, press and HOLD the yellow buttons (+ and -) for continuous zoom magnification. For captured or saved images, press the yellow buttons (+ and -) to zoom in or out one step at a time.
LED lights produce glare on reflective surfaces.	Press and HOLD the green/yellow button  and then press the red button  to turn off the LED lights.

Problem	Solution
The edges of the image are distorted on the screen.	<ul style="list-style-type: none">▪ When in the reading position, make sure the camera is pointing directly at the reading material.▪ Make sure the reading stand is flat against the reading material.
The camera does not auto focus after you have changed position.	Hold your hand in front of the camera for about 3 seconds and then take it away.
The eMag 70 HD powers off after 30 minutes.	This is expected behaviour. The eMag 70 HD powers off automatically if no buttons are pressed for 30 minutes. This extends battery life.
The device powers off when you close the reading stand.	This is expected behaviour. To continue using the eMag 70 HD, press the green/yellow button  .

Technical data

LCD screen:	7 inches (18 cm) widescreen; tilts approx. 40° with built-in reading stand open
Dimensions:	211 mm (width) x 147 mm (depth) x 25 mm (height)
Weight:	510 g
Colour modes:	5 default colour modes (true full colour, white on black, black on white, yellow on blue, yellow on black) and 15 additional colour modes
Magnification:	2x to 24x, continuous zoom
Maximum number of saved images:	Up to 105 bitmap (BMP) images; approx. 115 MB total disk space
Camera:	5 MP HD auto-focus camera module; continuously rotatable
Image resolution:	800 x 480 pixels
Colour:	24-bit
Battery:	Lithium-ion battery, approx. 4 hours continuous operation, approx. 3 hours charge time

Manufacturer:

Vispero
Pesetastraat 5a
2991 XT Barendrecht
Nederland



RoHS



Class 1 LED Product

Safety and maintenance

To keep the device in good condition and to ensure safe usage, observe the following guidelines:

- Do not stare into the LEDs when the device is powered on as this may harm your eyes.
- Do not attempt to repair the eMag 70 HD yourself or to open the housing. This product contains no user serviceable parts. Any unauthorised attempt to service or replace internal components will render the warranty null and void.
- Do not remove the battery. It is not user serviceable.
- Keep the eMag 70 HD away from wet areas, rain and other sources of moisture.
Do not submerge the eMag 70 HD.
- Always operate the eMag 70 HD at an ambient temperature between 10 °C and 35 °C.
- Never store the eMag 70 HD in places subject to temperature extremes such as a parked car.
- Do not force any connector into the power port of the eMag 70 HD.
The power connector fits easily into the port.

Cleaning the eMag 70 HD housing

Make sure the eMag 70 HD is unplugged. Use a slightly dampened, soft, clean cloth with water or mild detergent. Do not use alcohol, solvents, abrasives or aerosol sprays.

Cleaning the LCD screen

- Power off and unplug the eMag 70 HD before cleaning the LCD screen.
- Always use a clean microfibre cloth.
- Very gently wipe the cloth across the screen. Do not exert pressure on the cloth or the LCD screen.
- If you use a liquid detergent, it must be suitable for use on LCD screens. You can also use distilled water, isopropyl alcohol or vinegar mixed with water at a concentration of no more than 10 percent vinegar. Please note that tap or mineral water may cause spotting on the screen. Do not leave any liquid on the screen. Repeat this procedure for any marks that are hard to remove.
- NEVER spray detergent directly on the LCD screen.
- NEVER use a cleanser that contains acetone, ethyl alcohol, ethyl acid, ammonia or methyl chloride.
- NEVER use paper towels to clean the LCD screen.

Battery safety instructions

We place our batteries on the market in line with legal requirements. Please read the points below for the safe removal and disposal of our batteries:

- Our product contains a rechargeable battery.
- To prevent harmful effects to the environment and health, used batteries must be disposed of properly at recycling centres or returned to the point of sale. Returning batteries is required by law and free of charge for you.

- Batteries should only be returned in a fully discharged state. The poles of lithium-ion batteries must be insulated with adhesive tape.
- Valuable raw materials such as zinc, iron, nickel and so on can be recovered by recycling used batteries.
- The “crossed out wheeled bin” symbol indicates that disposal of used batteries along with normal refuse is illegal. The additional specification of the chemical symbols for lead (Pb), cadmium (Cd) and mercury (Hg) indicates that these materials are contained in the batteries in legally permissible quantities.

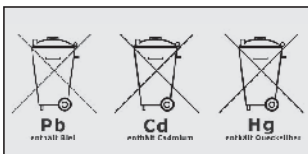

Note: Only use the supplied power adapter to charge the eMag 70 HD battery.

Symbol guide

- Item no
- Batch number
- Serial number
- Medical device
- Authorised representative
- Manufacture
- Manufacture date
- Barcode
- Fragile, handle with care
- Protect from moisture
- Warning
- Consult instructions for use
- Disposal information
- Power supply
- Declaration of conformity
- CE marking of conformity

eMag 70 HD Loupe électronique à main

Manuel d'utilisation

Fournisseur:

A. SCHWEIZER GmbH
Hans-Böckler-Straße 7
91301 Forchheim, Germany
www.schweizer-optik.de

Nous vous félicitons pour l'acquisition de l'eMag 70 HD. Avec cette loupe électronique à main, vous grossissez les textes et les objets de 2 à 24 fois. L'eMag 70 HD est équipée d'un écran LCD (format 16:9) d'une diagonale d'écran de 18 cm (7"). Nous vous souhaitons beaucoup de plaisir à utiliser cet appareil de haut de gamme.

Les indications et les données figurant ces documents sont susceptibles de changer sans préavis. La reproduction ou la cession de parties de ces documents sont interdites sans l'autorisation écrite expresse de la société A. SCHWEIZER GmbH, de quelle que manière que ce soit et avec quels que moyens que ce soit, électroniques ou mécaniques.

Copyright © 06/2022, A. SCHWEIZER GmbH. Tous droits réservés.

Sommaire

eMag 70 HD – overzicht	44	Fonctions	55
Utilisation, Utilisation clinique, Utilisateurs cibles,		Grossissement de vraies photos	55
Environnement d'utilisation	44	Grossissement d'images enregistrées et mémorisées	55
Caractéristiques de performance	45	Enregistrer une image	56
Éléments eMag 50 HD	46	Navigation dans les images enregistrées	56
Étendue des fournitures	47	Changer les combinaisons de couleurs	57
Prise en mains rapide	48	Permutation entre la dernière combinaison de couleurs utilisée et la couleur vraie	57
Charge de l'eMag 70 HD	50	Affichage de plusieurs combinaisons de couleurs	58
LED de charge des batteries	51	Réinitialiser les combinaisons de couleurs	59
Description des touches	52	Combinaisons de couleurs	59
Positions de l'appareil-photo	53	Combinaisons de couleurs standard	59
Positions de l'appareil-photo avec support de lecture	53	Combinaisons de couleurs en option	60
Positions de l'appareil-photo sans support de lecture – Position de base	54	Extinction des lampes à LED	60
Positions de l'appareil-photo sans support de lecture – avec appareil- photo tourné	54	Utilisation de la ligne de lecture ou du masque de texte	61
Selfie	54	Affichage de la ligne de lecture	61
		Affichage du masque de texte	62

Fonctions en mode mémoire	63	Connexion de l'eMag 70 HD avec un téléviseur ou un écran	69
Mode mémoire	63	Raccordement à un téléviseur	69
Symboles en mode mémoire	63	Raccordement à un écran	70
Enregistrement et suppression d'une photo	64	Dépannage	71
Visualisation des prises de vue enregistrées	64	Caractéristiques techniques	74
Enregistrement et suppression d'une photo lorsque la mémoire est pleine	65	Sécurité et maintenance	75
Transfert vers un ordinateur avec un câble USB	66	Nettoyage du boîtier de la eMag 70 HD	75
Transfert de photos vers l'eMag 70 HD avec un câble USB	67	Nettoyage de l'écran LCD de la eMag 70 HD	76
Affichage d'un diaporama	68	Consignes de sécurité concernant les batteries	76
		Guide des symboles	77

Service et assistance

Veillez contacter votre fournisseur de matériel si vous avez besoin d'une assistance technique pour votre eMag 70 HD. Mais avant de le faire, lisez le chapitre «Dépannage» (page 62).

Remarque: l'eMag 70 HD ne contient aucun composant pouvant être entretenu par l'utilisateur. Toute tentative non autorisée de maintenance ou de remplacement de composant interne annulera la garantie du produit.

eMag 70 HD – présentation générale

Utilisation

Cet appareil électronique permet d'agrandir des objets ou de lire des supports imprimés au quotidien.

Caractéristiques de performance

Cet appareil électronique facilite considérablement les tâches quotidiennes, favorise l'indépendance, augmente la productivité et améliore l'estime de soi.

Utilisateurs cibles

Cet appareil est destiné aux personnes souffrant de déficiences visuelles ou à toute personne souhaitant agrandir des textes, des images ou des objets.

Environnement d'utilisation

Cet appareil est destiné à être utilisé à la maison, au bureau et en déplacement. Il permet d'agrandir et améliorer des images et des textes.

Caractéristiques de performance

Avant de pouvoir utiliser l'eMag 70 HD pour la première fois, il faut charger les batteries. Une charge complète dure environ 3 heures.

L'eMag 70 HD est une loupe électronique portative capable de grossir des objets de **2 à 24 fois**. L'appareil photo autofocus à 5 mégapixels intégré offre des images de très bonne **qualité HD** que vous pouvez consulter très simplement sur **l'écran LCD couleurs de 7 pouces**. L'eMag 70 HD prend en charge 5 combinaisons de couleurs standard. 15 autres **couleurs contrastées** peuvent être activées de manière simple.

Autres caractéristiques de performances:

- Appareil-photo pivotant: appareil-photo autofocus à 5 mégapixels qu'il est possible de pivoter pour différentes possibilités d'utilisation et distances.
- Touche 4 directions pour glisser de manière simple à l'horizontale ou à la verticale sur une prise de vue grossie, existante ou mémorisée.
- L'appareil peut être utilisé pour observer des objets situés à env. 4 m de distance.
- Grandes touches faciles à utiliser.
- Raccord HDMI permettant le raccordement au téléviseur ou à un écran.
- Enregistrez un archivez jusqu'à 105 prises de vue que vous pouvez aisément copier sur un ordinateur via une connexion USB.
- Raccord micro-USB pour transférer les prises de vue entre l'appareil et un ordinateur.
- Plusieurs lampes à LED.
- Ligne de lecture et masques de texte pour s'orienter rapidement sur l'écran LCD et maintenir la position lors de l'observation d'une prise de vue ou lors de la lecture d'un texte.

Éléments eMag 70 HD

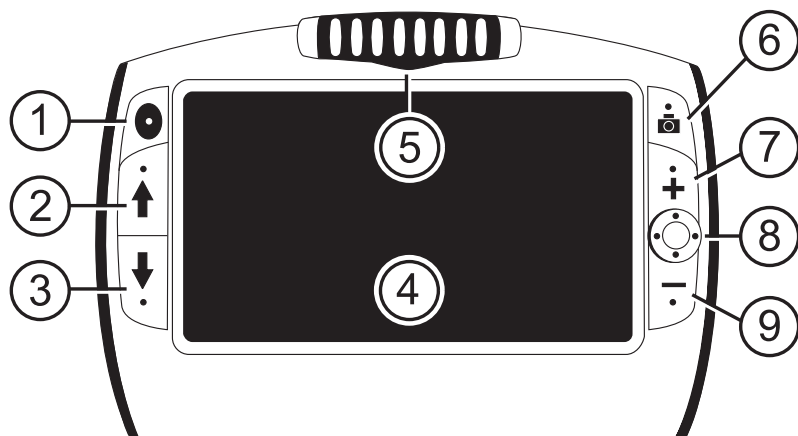

- 1 Interrupteur marche-arrêt (vert-jaune)
- 2 Sélection des couleurs vers le haut (bleu)
- 3 Sélection des couleurs vers le bas (bleu)
- 4 Écran LCD
- 5 Appareil-photo pivotant
- 6 Enregistrer une photo (rouge)
- 7 Grossissement (jaune)
- 8 Touche 4 directions (noire)
- 9 Réduction (jaune)

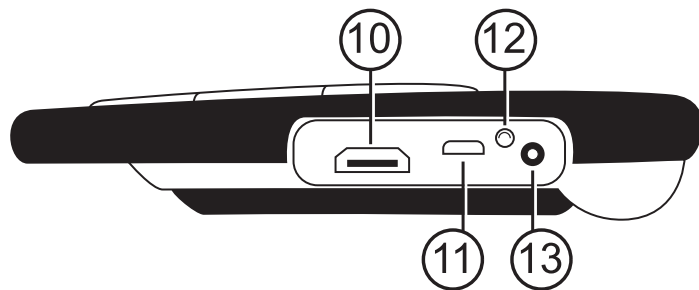

- 10 Raccord HDMI
- 11 Raccord USB
- 12 Affichage à LED de l'état de la batterie
- 13 Prise de courant

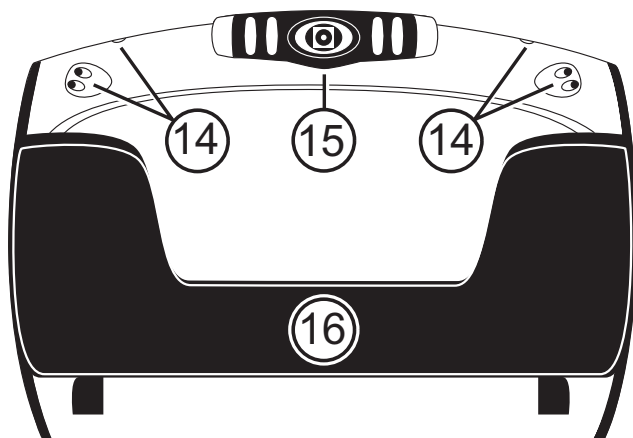



- 14 Lampes à LED
- 15 Appareil-photo pivotant
- 16 Support de lecture

Étendue des fournitures

- eMag 70 HD avec appareil-photo pivotant
- Chargeur
- Câble micro-USB pour le transfert des fichiers
- Câble HDMI pour le raccordement HDTV
- Manuel de l'utilisateur
- Sacoche de transport

Démarrage rapide

Vous trouverez ci-après les étapes nécessaires pour un réglage rapide de l'eMag 70 HD et une première utilisation.

1. Assurez-vous que l'**appareil est chargé**. → Voir la page 50.
2. **Allumez l'eMag 70 HD** en appuyant sur la touche vert-jaune  ou en déployant le support de lecture.
3. Continuez par l'une des possibilités suivantes:
 - Tenez l'appareil comme vous tiendriez une tablette dans la main pour observer des objets aussi bien de près que de loin. Cela s'avère judicieux lorsque vous voulez agrandir et lire des étiquettes ou des textes en petits caractères sur des boîtes de conserves, des emballages, des boîtes de médicaments. Vous pouvez également utiliser cette position pour faire des selfies.
 - Ouvrez le **support de lecture** et posez l'eMag 70 HD sur un document plat, comme un journal ou un magazine, une facture ou un reçu, une lettre ou tout document similaire. → Voir la page 53.
4. Ajustez le **grossissement** au moyen des touches jaunes (**+** ou **-**). → Voir la page 55.
5. Choisissez une **combinaison de couleurs** (**↑** ou **↓**) des **couleurs contrastées** convenant le mieux à vos besoins visuels. → Voir la page 57/58.
6. **Prenez la photo** sur l'écran LCD  de façon à avoir le temps d'examiner les détails de l'image. → Voir la page 56.
7. **Naviguez** à l'horizontale ou à la verticale pour examiner une plus grande partie de la vue grossie. → Voir la page 56.
8. **Enregistrez la photo** ou retournez à la **vue normale** . → Voir la page 64.

Remarque: L'appareil s'éteint dès que vous fermez le support de lecture. Pour rallumer l'appareil, appuyez sur la touche vert-jaune .

Dès que vous êtes familiarisé avec les fonctions de base de l'eMag 70 HD, testez les **fonctions complémentaires** suivantes:

- Allumez et éteignez les **liseuses à LED** afin d'éviter les brillances et les reflets lorsque vous regardez des photos ou des magazines sur papier glacé. → Voir la page 60.
- Utilisez la **ligne de lecture ou le masque d'écran** pour vous aider à rester au bon endroit lorsque vous lisez un texte. → Voir la page 61/62.
- Vous pouvez **enregistrer des photos pour les regarder**, puis les **effacer** de votre eMag 70 HD. → Voir la page 64.
- Pour obtenir de l'espace mémoire supplémentaire, **copiez les photos de l'eMag 70 HD sur votre ordinateur**. → Voir la page 66.

Charge de l'eMag 70 HD

Remarque: Pour charger l'eMag 70 HD, il faut utiliser le câble de charge fourni. (une recharge via la prise USB de l'ordinateur n'est pas possible.)

1. Branchez une extrémité du câble de charge dans l'eMag 70 HD et l'autre extrémité dans la prise de courant.

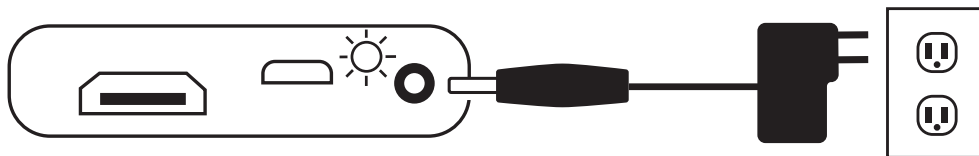

2. La LED clignotant en vert indique que la batterie est en charge.
3. Dès que la batterie est chargée, la LED cesse de clignoter et reste allumée en vert. Débranchez l'adaptateur secteur de l'eMag 70 HD. L'affichage à LED «État de la batterie» s'éteint.
4. Vous pouvez maintenant utiliser l'eMag 70 HD en continu pendant environ 4 heures. Dès que la batterie est presque vide, l'affichage à LED «État de la batterie» clignote en rouge. Branchez le chargeur pour recharger la batterie.

Remarque: Veuillez noter qu'après 30 minutes, l'eMag 70 HD passe en mode économie d'énergie (l'écran s'éteint) si aucune touche n'a été utilisée pendant ce laps de temps. Appuyez sur l'interrupteur marche-arrêt vert-jaune , pour rallumer l'eMag 70 HD.

LED de charge des batteries

- Vert en continu:** Les batteries sont chargées, le chargeur est branché.
- Vert clignotant:** Les batteries sont en charge, le chargeur est branché.
- Rouge clignotant:** Batteries peu chargées.
- Rouge continu:** Erreur : enlevez le chargeur, attendez quelques secondes, puis rebranchez-le.

Description des touches

- Marche-arrêt (vert-jaune):  appuyez pour mettre en marche, appuyez pour éteindre.
- Grossissement (jaune):  appuyez et **MAINTENEZ** la touche enfoncée pour un grossissement en continu en vue normale. Appuyez et relâchez la touche pour grossir ou réduire progressivement les images enregistrées.
- Sélection de couleur (bleu):  appuyez pour faire défiler les réglages de couleurs standard ainsi que 15 autres combinaisons de couleurs. Pour une vue d'ensemble complète -> voir page 59.
- Enregistrer une photo (rouge):  appuyez pour enregistrer l'image affichée. Rappuyez pour désactiver la fonction „Enregistrer l'image“ et revenir à la vue normale.
- Touche 4 directions (noire):  naviguez à la verticale ou à l'horizontale sur la photo déjà grossie enregistrée ou mémorisée.

Positions de l'appareil-photo

L'appareil-photo peut être orienté en continu afin de pouvoir être utilisée dans différentes positions et à différentes distances.

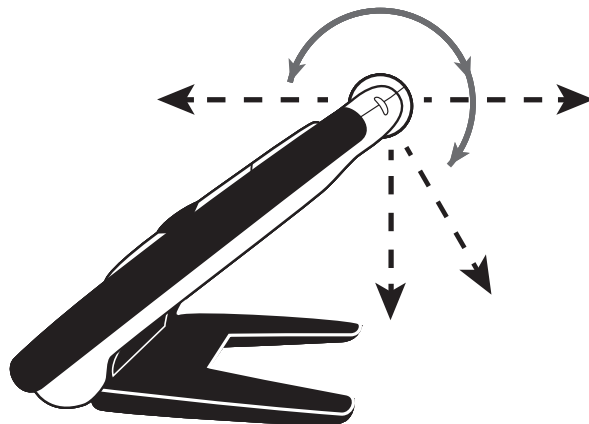

Positions de l'appareil-photo avec support de lecture

L'eMag 70 HD dispose d'un support de lecture intégré.

Dès que vous ouvrez le support de lecture...

- ...l'appareil s'allume automatiquement.
- ...l'appareil-photo pivote et s'oriente vers le bas sur l'objet à lire.
- Le support de lecture ouvert vous permet de poser l'eMag 70 HD directement sur un document et de regarder du texte imprimé ou des images dans des magazines, des catalogues, des menus, des photos ou d'autres produits imprimés.

Positions de l'appareil-photo sans support de lecture – Position de base

Lorsque le support de lecture est fermé...

- ...l'appareil-photo se positionne automatiquement en position de base.
- ...vous pouvez tenir l'eMag 70 HD contre un objet ou l'orienter vers des objets hors de portée.
- ...appuyez sur les touches de grossissement pour grossir ou réduire la vue et enregistrer ensuite celle-ci sur l'écran.
- ...vous pouvez continuer de grossir la prise de vue et naviguer sur l'image à l'écran. Une solution idéale pour lire les étiquettes de vêtements, les recettes, les étiquettes de prix, les reçus, les cartes de visite, etc.

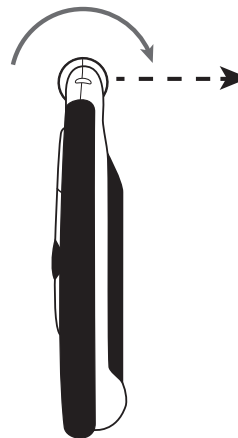

Positions de l'appareil-photo sans support de lecture – avec appareil-photo tourné

L'appareil-photo peut être orienté en continu afin de pouvoir être utilisée dans différentes positions et à différentes distances.

Selfie

En mode «Selfie», l'appareil-photo est tourné de sorte à être orienté vers vous. Vous pouvez désormais vous voir vous-même à l'écran ou sur un téléviseur ou un écran raccordé. Vous pouvez utiliser le selfie avec le support de lecture ouvert de sorte que l'appareil repose sur une surface plate ou vous pouvez le tenir avec le support de lecture fermé.

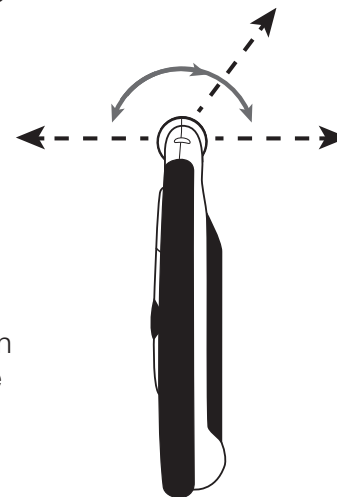

Fonctions

Grossissement de vraies images

Pour regarder de vraies images, vous pouvez utiliser le zoom continu qui peut grossir de 2 à 24 fois.

- Appuyez sur la touche PLUS jaune **+** et MAINTENEZ-LA enfoncée pour grossir.
- Appuyez sur la touche MOINS jaune **-** et MAINTENEZ-LA enfoncée pour réduire.

Grossissement de photos enregistrées et mises en mémoire

Lors de l'observation de photos enregistrées ou mémorisées, vous pouvez augmenter le grossissement de deux niveaux.

- Appuyez sur la touche PLUS jaune **+** pour agrandir.
- Appuyez sur la touche MOINS jaune **-** pour réduire.

La marche à suivre pour enregistrer une image est décrite au chapitre **Enregistrer une image**





-> Voir page 56.

Pour accéder aux images mémorisées, allez à **Enregistrement et suppression d'une image**

-> voir page 64.



Enregistrement d'une image

Il peut être pertinent d'enregistrer une image sur l'écran LCD pour lire des étiquettes sur des objets ou dans les rayons d'un supermarché. Si vous maintenez l'eMag 70 HD près de l'objet et que vous enregistrez l'image, vous pouvez ensuite approcher l'eMag 70 HD de vos yeux pour lire le contenu de l'image.

1. Appuyez sur la touche rouge  pour enregistrer une image.
Si vous le souhaitez, appuyez sur la touche PLUS jaune  pour grossir l'image et sur la touche MOINS jaune  pour la réduire.
2. Appuyez de nouveau sur la touche rouge  pour quitter la fonction «Enregistrer une image» et revenir à la vue actuelle.

Navigation dans les images enregistrées

La touche 4 directions  vous permet de naviguer à l'horizontale ou à la verticale à l'écran dans des images enregistrées ou mémorisées.

1. Enregistrez une image ou ouvrez une prise de vue mémorisée.
2. Appuyez sur la touche PLUS jaune  pour augmenter le grossissement.
3. Recourez à une des possibilités suivantes pour utiliser la touche 4 directions noire :
 - Appuyez sur cette dernière et MAINTENEZ-LA ENFONCÉE vers le haut ou vers le bas pour glisser verticalement sur l'écran.
 - Appuyez sur cette dernière et MAINTENEZ-la ENFONCÉE vers la droite ou la gauche pour glisser horizontalement sur l'écran.
 - Double-cliquez vers le haut ou vers le bas pour sauter jusqu'au bord supérieur ou inférieur de l'image.
 - Double-cliquez vers la droite ou vers la gauche pour sauter jusqu'au bord gauche ou droite de l'image.
4. Appuyez sur la touche rouge , pour retourner à la vue normale.

Changer les combinaisons de couleurs

Une combinaison de couleurs est composée de couleurs prédéfinies (par exemple texte jaune sur fond bleu), que vous pouvez choisir vous-même lorsque vous utilisez votre eMag 70 HD.

La loupe eMag 70 HD a 5 réglages de base et 15 combinaisons supplémentaires. Vous en trouverez la liste complète au chapitre **Combinaisons de couleurs** → aux pages 59/60.

Appuyez sur les touches fléchées bleues (↑ ou ↓) afin de modifier la combinaison de couleurs existante sur l'écran LCD. La flèche bleue VERS LE HAUT ↑ vous permet de faire défiler dans un sens la liste des combinaisons de couleurs tandis que la flèche bleue VERS LE BAS ↓ vous permet de le faire dans l'autre sens.

Permutation entre la dernière combinaison de couleurs utilisée et la couleur vraie

L'eMag 70 HD vous permet l'opportunité de passer de la combinaison de couleurs dernièrement utilisée à la couleur vraie et vice versa. Ce raccourci s'avère judicieux si vous voulez regarder une image réelle (par ex. en tenant un document et en le lisant) et utiliser la combinaison de couleurs vous offrant le contraste le plus adapté à votre vue. Si vous avez besoin de déplacer l'eMag 70 HD vers une autre partie du document, il peut s'avérer plus simple pour vous de basculer en couleur vraie, d'aller jusqu'au nouvel emplacement et de repasser à la combinaison de couleurs choisie pour continuer à lire.

Pour ce faire, procédez de la manière suivante:

- Appuyez sur la touche vert-jaune et MAINTENEZ-LA ENFONCÉE , puis appuyez sur la flèche bleue VERS LE BAS ↓.
L'écran alterne d'un mode à l'autre.
- Pour retourner en arrière, utilisez la même séquence de touches.

Affichage de plusieurs combinaisons de couleurs



La eMag 70 HD a 5 combinaisons de couleurs standard. Mais vous pouvez aussi sélectionner et activer une combinaison de couleurs parmi les 15 disponibles. Dès qu'une combinaison est disponible, vous pouvez l'activer facilement au moyen des touches fléchées bleues (↑ ou ↓).

Pour ajouter d'autres combinaisons de couleurs ou en supprimer:

1. Appuyez sur la touche vert-jaune et **MAINTENEZ-LA ENFONCÉE** ●, puis appuyez sur la flèche bleue **VERS LE HAUT** ↑ pour accéder à la sélection de la combinaison de couleurs.
La case cochée indique que la combinaison de couleurs sélectionnée est activée.
2. Pour supprimer la combinaison de couleurs actuelle, appuyez sur la flèche bleue **VERS LE BAS** ↓, **TOUT EN MAINTENANT** la touche vert-jaune enfoncée ●. Cette séquence de touches vide la case à cocher .
3. Pour sélectionner la combinaison de couleurs suivante, appuyez sur la flèche bleue **VERS LE HAUT** ↑ tout en maintenant la touche vert-jaune ● enfoncée.
 - Si la case a été cochée, c'est que la combinaison de couleurs est activée.
 - Si la case est décochée, c'est que la combinaison de couleurs est désactivée.
4. Pour activer ou désactiver une combinaison de couleurs, appuyez sur la flèche bleue **VERS LE BAS** ↓ tout en maintenant la touche vert-jaune ● enfoncée pour cocher la case ou la décocher.
5. Répétez les étapes 3 et 4 afin d'ajouter ou de supprimer d'autres combinaisons de couleurs.
6. Dès que vous avez choisi les combinaisons de couleurs, relâchez toutes les touches. Chaque modification de combinaison s'inscrit en mémoire et l'appareil revient au mode de fonctionnement normal.

Réinitialisation des combinaisons de couleurs

Si vous avez ajouté ou supprimé des combinaisons optionnelles, vous pouvez toujours revenir aux 5 combinaisons standard de votre eMag 70 HD:

Actionnez et MAINTENEZ simultanément la touche vert-jaune  et la flèche bleue VERS LE HAUT  enfoncées pendant 15 secondes.

Combinaisons de couleurs

Il existe 5 combinaisons de couleurs standard et 15 combinaisons de couleurs en option que vous pouvez activer vous-même.

Combinaisons de couleurs standard





1. Couleur vraie (toujours disponible, impossible à désactiver)
2. Noir sur blanc
3. Blanc sur noir
4. Jaune sur bleu
5. Jaune sur noir

Combinaisons de couleurs en option

- Noir sur jaune
- Vert sur noir
- Noir sur vert
- Blanc sur bleu
- Noir sur bleu
- Bleu sur noir
- Bleu sur jaune
- Rouge sur noir
- Noir sur rouge
- Magenta sur noir
- Noir sur magenta
- Violet sur noir
- Noir sur violet
- Rouge sur blanc
- Noir sur bleu clair

Extinction des lampes à LED

Lorsque vous allumez votre eMag 70 HD, les lampes à LED s'allument aussi. Pour éviter les reflets lorsque vous regardez des surfaces réfléchissantes, vous pouvez éteindre les lampes à LED:

1. Appuyez sur la touche vert-jaune  et MAINTENEZ-LA ENFONCÉE et appuyez sur la touche rouge . Les lampes à LED s'éteignent.
2. Pour rallumer les lampes à LED, appuyez sur la touche vert-jaune  et MAINTENEZ-LA ENFONCÉE, puis appuyez sur la touche rouge .

Utilisation de la ligne de lecture ou du masque de texte

La ligne de lecture est une ligne horizontale s'affichant à l'écran. Le masque de texte masque des parties de l'écran de façon que seule une partie horizontale reste visible. Ces outils peuvent vous aider à ne pas vous perdre dans un texte et à vous concentrer sur l'image.

Remarque: Si vous utilisez les séquences de touches décrites plus bas, la loupe eMag 70 HD affiche d'abord la ligne de lecture, puis le masque de texte, puis ni l'une ni l'autre.

Affichage de la ligne de lecture

1. Appuyez sur la touche vert-jaune  et MAINTENEZ-LA ENFONCÉE, puis appuyez sur les deux touches jaunes ( et ). La ligne de lecture s'affiche à l'écran.









2. Appuyez sur la touche vert-jaune  et MAINTENEZ-LA ENFONCÉE, puis appuyez sur la touche jaune PLUS  ou sur la touche jaune MOINS  afin de déplacer la ligne de lecture vers le haut ou vers le bas.

Affichage du masque de texte

1. Appuyez sur la touche vert-jaune  et MAINTENEZ-LA ENFONCÉE, puis appuyez de nouveau sur les deux touches jaunes ( et ) afin de supprimer la ligne de lecture et d'afficher le masque de texte à l'écran comme suit:



2. Appuyez sur la touche vert-jaune  et MAINTENEZ-LA ENFONCÉE, puis appuyez sur la touche jaune PLUS  ou sur la touche jaune MOINS  pour augmenter ou réduire la distance entre les caches.
3. Pour effacer le masque de texte de l'écran, appuyez sur la touche vert-jaune  et MAINTENEZ-LA ENFONCÉE, puis appuyez sur les deux touches jaunes ( et )

Fonctions en mode mémoire

Mode mémoire

En mode mémoire, vous pouvez stocker jusqu'à 105 images (env. 115 Mo). Lors du premier enregistrement d'une image, elle est mémorisée dans le niveau de grossissement et le réglage de couleur actuellement activés. En **consultant une image enregistrée**, vous pouvez en **modifier le niveau de grossissement** -> Voir page 55.

Symboles du mode mémoire

- Mémoire:** Appuyez simultanément sur les 2 touches jaunes (+ et -) pour cocher la case. La photo sera enregistrée lorsque vous quitterez le mode mémoire .
- Suppression:** Appuyez simultanément sur les 2 touches jaunes (+ et -) pour décocher la case . La photo sera supprimée lorsque vous quitterez le mode mémoire.
- Mémoire pleine:** Indique que le nombre maximal de prises de vue a été enregistré sur l'eMag 70 HD. Avant de pouvoir enregistrer la photo actuelle, vous devez marquer une ou plusieurs photos à supprimer .

Enregistrement et suppression d'une image

Après avoir enregistré une image sur l'écran, vous pouvez l'**enregistrer** comme suit:

1. Appuyez sur la touche rouge  et MAINTENEZ-LA ENFONCÉE pendant 3 secondes pour accéder au mode mémoire.
2. La case à cocher «Enregistrer» apparaît automatiquement sur l'écran. Elle indique que l'image sera enregistrée dès que vous quitterez le mode mémoire et que vous repasserez en mode normal.

Pour supprimer une photo **en mode mémoire**:

1. Appuyez sur les deux touches jaunes (**+** et **-**) et MAINTENEZ-LES ENFONCÉES pour décocher la case . L'image sera supprimée dès que vous quitterez le mode mémoire.
2. Appuyez sur la touche rouge  et MAINTENEZ-LA ENFONCÉE pendant 3 secondes pour quitter le mode mémoire et retourner à la vue normale.

Visualisation d'images mémorisées

Vous pouvez feuilleter les photos enregistrées de manière très simple au moyen des touches fléchées bleues (**↑** et **↓**):





1. Appuyez sur la touche rouge  et MAINTENEZ-LA ENFONCÉE pendant env. 3 secondes pour accéder au mode mémoire.
 - Pour faire défiler vers l'avant les photos enregistrées, appuyez sur la flèche bleue VERS LE HAUT **↑**.
 - Pour faire défiler vers l'arrière les photos enregistrées, appuyez sur la flèche bleue VERS LE BAS **↓**.

Remarque: Pour faire défiler rapidement les images, appuyez sur une des deux touches fléchées bleues (**↑** ou **↓**) et MAINTENEZ-LES ENFONCÉES. Relâchez la touche pour arrêter le défilement.

2. Appuyez sur la touche rouge  et MAINTENEZ-LA ENFONCÉE pendant env. 3 secondes pour quitter cette vue et retourner à la vue normale.

Enregistrement et suppression d'une image lorsque la mémoire est pleine

La mémoire de l'eMag 70 HD peut contenir jusqu'à 105 photos. Si vous essayez d'enregistrer une image supplémentaire, le symbole Mémoire pleine  apparaît sur l'écran. Pour ajouter une autre image, vous devez d'abord effacer une ou plusieurs images enregistrées de la mémoire.

1. Appuyez sur la flèche bleue VERS LE HAUT  ou sur la flèche bleue VERS LE BAS  pour accéder à la photo à effacer.
2. Appuyez sur les deux touches jaunes ( et ) pour décocher la case .
3. Appuyez sur la touche rouge  en MAINTENEZ-LA ENFONCÉE pendant 3 secondes pour quitter le mode mémoire. La nouvelle photo est enregistrée et toutes les photos désactivées sont effacées.

Remarque: Pour gagner de la place sur l'eMag 70 HD, vous pouvez copier les photos sur un ordinateur.
Voir aussi **Transfert de photos vers un ordinateur avec un câble USB** -> à la page 66.

Transfert d'images vers un ordinateur avec un câble USB

Au moyen du câble USB, vous pouvez transférer vers un ordinateur les photos enregistrées sur l'eMag 70 HD.

1. Reliez le câble USB fourni à l'eMag 70 HD et à l'ordinateur.

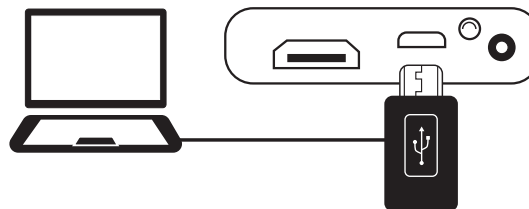

2. Dès que la connexion est établie,
 - Le symbole USB et le symbole de batterie s'affichent brièvement sur l'écran LCD.
 - Le symbole de batterie indique l'état actuel de la batterie. L'eMag 70 HD n'est pas chargé et aucune photo ne s'affiche à l'écran pendant qu'il est relié à l'ordinateur via USB.
 - L'eMag 70 HD apparaît en tant qu'appareil externe dans l'explorateur (Windows) ou dans Finder (Mac).
3. Ouvrez le dossier eMag 70 HD DCIM, sélectionnez une ou plusieurs photos et déplacez-les vers un dossier de votre ordinateur. Dans le dossier enregistré, les photos sont désignées et numérotées, par ex. IMG_0001.bmp, IMG_0002.bmp, etc.
4. Dès que vous avez transféré les fichiers, assurez-vous de bien débrancher l'eMag 70 HD de l'ordinateur.

Remarque: Pour débrancher l'eMag 70 HD de manière sûre et protéger vos données, suivez les instructions de votre système d'exploitation relatives à la déconnexion des périphériques USB.

Transfert d'images vers l'eMag 70 HD avec un câble USB

Toute image enregistrée et transférée de l'eMag 70 HD vers votre ordinateur peut être renvoyée vers l'eMag 70 HD.

Remarque: Seules les photos ayant été enregistrées sur l'eMag 70 HD peuvent être recopiées sur l'eMag 70 HD.

1. Assurez-vous que l'eMag 70 HD est bien reliée à votre ordinateur via le câble USB fourni.
2. Cherchez les images sur votre ordinateur au moyen de l'explorateur (Windows) ou du Finder (Mac).
3. Sélectionnez l'image et faites-la glisser vers le dossier «eMag 70 HD DCIM».
4. Dès que vous avez transféré les fichiers, assurez-vous de bien débrancher l'eMag 70 HD de l'ordinateur.

Remarque: Pour débrancher l'eMag 70 HD de manière sûre et protéger vos données, suivez les instructions de votre système d'exploitation relatives à la déconnexion des périphériques USB.

5. Appuyez sur la touche vert-jaune  pour redémarrer l'eMag 70 HD.





Affichage d'un diaporama

Vous pouvez créer un diaporama affichant à l'infini les images enregistrées sur l'eMag 70 HD. Chaque image s'affiche environ 5 secondes. L'ordre des images affichées dépend du nom de fichier, ainsi par ex. IMG_0001.bmp, IMG_0002.bmp, etc.

Pour modifier l'ordre des images affichées, vous pouvez transférer les images sur votre ordinateur, renommer les images dans l'ordre que vous souhaitez et les retransférer vers l'eMag 70 HD. (toutefois, les noms de fichier ne doivent pas comporter plus de 8 caractères, plus l'extension. BMP.) La procédure exacte de transfert de fichiers de l'eMag 70 HD vers l'ordinateur figure au chapitre **Transfert d'images**
-> Voir page 66.

Remarque: En mode diaporama l'eMag 70 HD ne s'éteint pas automatiquement au bout de 30 minutes.

Pour démarrer le diaporama, procédez comme suit:

1. Appuyez sur la touche rouge  et MAINTENEZ-LA ENFONCÉE pendant env. 3 secondes pour accéder à la vue des images.
2. Appuyez sur la touche vert-jaune  et MAINTENEZ-LA ENFONCÉE, puis appuyez sur la touche fléchée bleue VERS LE HAUT  .
La première image enregistrée (en fonction du nom de fichier) s'affiche pendant env. 5 secondes sur l'écran LCD, puis la deuxième, la troisième, etc.
3. Appuyez sur la touche rouge  et MAINTENEZ-LA ENFONCÉE pendant env. 3 secondes pour quitter le diaporama et retourner à la vue normale.

Connexion de l'eMag 70 HD avec un téléviseur ou un écran

Pour regarder la vue des images sur un grand écran, il est possible de connecter l'appareil avec un téléviseur (HDTV) ou un écran compatible HD.

Raccordement à un téléviseur

Si vous raccordez l'appareil à un téléviseur HD, veuillez utiliser le câble HDMI fourni. De plus, vous devez choisir l'entrée correcte dans les paramètres de votre téléviseur HD.

1. Reliez le câble HDMI fourni à l'eMag 70 HD et au téléviseur HD.
2. Allumez le téléviseur.
3. Modifiez la source d'entrée dans les paramètres du téléviseur.

Vous trouverez d'autres informations à ce sujet dans la notice d'utilisation de votre téléviseur HD.

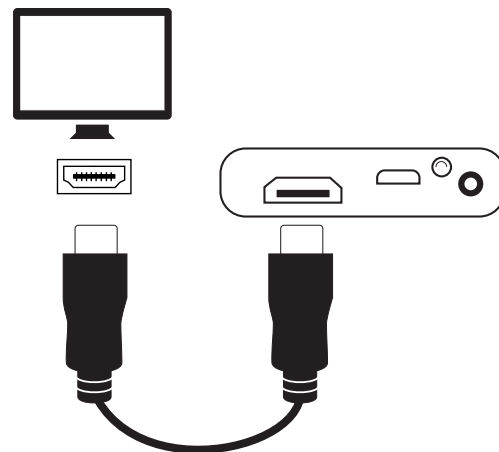





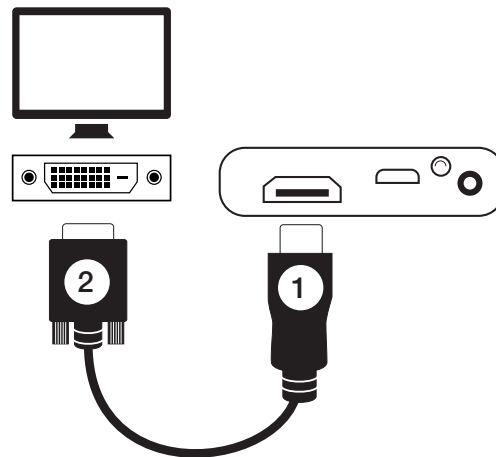

Raccordement à un écran

Si vous raccordez l'eMag 70 HD à un écran, vous devez disposer d'un câble HDMI-DVI. Ce câble ne fait pas partie de l'étendue des fournitures.

1. Branchez le connecteur HDMI du câble dans la prise HDMI sur le côté de l' eMag 70 HD.
2. Branchez le connecteur DVI dans la prise HDMI de l'écran.
3. Allumez l'écran.



Problème	Solution
L'appareil ne s'allume pas.	Appuyez sur la touche vert-jaune  . Si l'eMag 70 HD ne s'allume pas, il faut recharger la batterie. Remarque: la batterie ne sera pas chargée si l'eMag 70 HD est connecté via la prise USB.
L'écran est vide.	<ul style="list-style-type: none">▪ Si l'eMag 70 HD se trouve sur une surface plate (table ou document), l'écran reste vide (noir). Soulevez l'appareil ou ouvrez le support de lecture.▪ Si l'eMag 70 HD est relié à l'ordinateur via USB, l'écran est vide.▪ Éteignez l'eMag 70 HD et rallumez-le.▪ Assurez-vous que l'objet à grossir est correctement positionné sous la fenêtre de l'appareil-photo.▪ Appuyez sur les deux touches jaunes ( et ) pour faire défiler les grossissements.▪ Appuyez sur les touches fléchées bleues ( et ) , pour voir les différentes combinaisons de couleurs.▪ L'appareil s'éteint automatiquement lorsque le support de lecture est fermé.
L'affichage à LED de l'état de la batterie clignote en rouge.	Rechargez la batterie.
L'affichage à LED de l'état de la batterie est allumé en rouge bien que le chargeur soit raccordé à l'eMag 70 HD.	<ul style="list-style-type: none">▪ Il s'est produit un problème de batterie. Débranchez le chargeur de la eMag 70 HD puis rebranchez-le.▪ Si le problème persiste, débranchez le chargeur et contactez le revendeur de votre eMag 70 HD.

Problème	Solution
L'affichage à LED de l'état de la batterie ne clignote pas en vert bien que le chargeur soit raccordé et qu'il soit relié à une prise.	<ul style="list-style-type: none"> ▪ Assurez-vous que la petite extrémité du chargeur est bien connectée dans la prise de l'appareil. ▪ Vérifiez que la prise électrique fonctionne correctement. Si la prise est reliée à un interrupteur mural, il faut actionner l'interrupteur.
La batterie ne se recharge pas.	<ul style="list-style-type: none"> ▪ Utilisez le chargeur fourni pour charger l'eMag 70 HD. Veuillez noter qu'une prise USB ne délivre pas assez de courant pour charger des batteries. ▪ Veillez à ce que la petite extrémité du chargeur soit bien connectée dans la prise de l'appareil. ▪ Vérifiez que la prise électrique fonctionne correctement. Si la prise est reliée à un interrupteur mural, il faut actionner l'interrupteur.
Il y a des tâches ou des salissures sur l'écran.	Nettoyez l'écran LCD comme décrit -> à la page 76.
Le texte à lire est trop petit ou trop grand.	Appuyez sur les touches jaunes (+ et -) pour augmenter ou réduire le grossissement. Pour les photos, appuyez sur les touches touches jaunes (+ et -) et MAINTENEZ-LES ENFONCÉES pour un grossissement en continu. Pour les images enregistrées ou mémorisées, appuyez sur les touches jaunes (+ et -) pour les grossir ou les réduire progressivement.
Si la surface présente des reflets, les lampes à LED éblouissent.	Appuyez sur la touche vert-jaune  MAINTENEZ-LA ENFONCÉE et appuyez ensuite sur la touche rouge  pour éteindre les lampes à LED.

Problème	Solution
Les bords de l'enregistrement paraissent déformés sur l'écran.	<ul style="list-style-type: none">▪ Si vous vous trouvez dans une position de lecture, assurez-vous que l'appareil-photo est bien orienté sur l'objet à lire.▪ Assurez-vous que le support de lecture repose à plat sur l'objet à lire.
Le système autofocus de l'appareil-photo ne s'enclenche pas après avoir changé de position.	Maintenez la main pendant environ 3 secondes devant l'appareil photo, puis retirez-la.
Au bout de 30 minutes, l'eMag 70 HD s'éteint.	C'est voulu: l'eMag 70 HD s'éteint automatiquement si aucune touche n'est actionnée en l'espace de 30 minutes. Ce qui prolonge l'autonomie de la batterie.
L'appareil s'éteint lorsque je ferme le support de lecture.	C'est voulu: Afin de continuer à utiliser l'eMag 70 HD, appuyez sur la touche vert-jaune  .

Caractéristiques techniques

Écran LCD:	18 cm de diagonale (7") ; inclinaison d'env. 40° avec le support de lecture ouvert
Dimensions:	211 mm (largeur) x 147 mm (profondeur) x 25 mm (hauteur)
Poids:	510 g
Combinaisons de couleurs:	5 combinaisons standard (couleur vraie, blanc sur noir, noir sur blanc, jaune sur bleu, jaune sur noir) ainsi que 15 combinaisons supplémentaires
Plage de grossissement:	2 à 24 fois, en continu
Nombre maximum d'images mémorisées:	jusqu'à 105 images bitmap (BMP) ; env. 115 Mo d'espace mémoire
Caméra:	module d'appareil photo autofocus 5 MP HD ; orientable en continu
Résolution d'image:	800 x 480 pixels
Couleur:	24 bits
Batterie:	batterie lithium-ions, autonomie d'env. 4 heures, temps de charge env. 3 heures

Fabricant:

Vispero
Pesetastraat 5a
2991 XT Barendrecht
Nederland



RoHS



Class 1 LED Product

Sécurité et maintenance

Veillez lire les instructions suivantes afin que l'appareil reste toujours en bon état et qu'une manipulation sûre soit garantie:

- Ne tournez pas les yeux vers les LED lorsque l'appareil est allumé, cela pourrait nuire à vos yeux.
- N'essayez pas de réparer vous-même l'eMag 70 HD ni d'en ouvrir le boîtier. Ce produit contient des pièces que l'utilisateur n'est pas autorisé à entretenir. Toute tentative non autorisée de maintenance ou de remplacement de composant interne annulera la garantie du produit.
- Ne retirez pas la batterie. Elle ne peut pas être entretenue par l'utilisateur.
- Conservez l'eMag 70 HD éloigné de zones humides, de la pluie ou d'autres sources de liquides. Ne plongez pas l'eMag 70 HD dans des liquides.
- Utilisez l'eMag 70 HD dans un environnement où la température est comprise entre 10°C et 35°C.
- Ne conservez pas l'eMag 70 HD dans des lieux soumis à des températures extrêmes, comme dans une voiture en stationnement.
- Ne forcez pas pour brancher un connecteur dans la prise de raccordement d'une eMag 70 HD. Le connecteur du chargeur se branche sans effort dans la prise.

Nettoyage du boîtier de la eMag 70 HD

Assurez-vous que l'eMag 70 HD est débranchée. Utilisez un chiffon propre, doux, légèrement humidifié, avec de l'eau ou un nettoyant doux. N'utilisez pas d'alcool, de solvant, de produit à récurer ni de produits en aérosol.

Nettoyage de l'écran LCD de la eMag 70 HD

- Avant de nettoyer l'écran, éteignez la eMag 70 HD et débranchez la fiche d'alimentation électrique.
- Utilisez toujours un chiffon en microfibres propres.
- Avec le chiffon, essuyez l'écran avec précaution. N'exercez pas de pression, ni sur le chiffon, ni sur l'écran LCD.
- Si vous utilisez un nettoyant liquide, il faut qu'il soit compatible avec les écrans LCD. Vous pouvez aussi utiliser de l'eau distillée, de l'isopropanol ou du vinaigre mélangé à de l'eau, dans une concentration non supérieure à 10 % de vinaigre. Remarquez que l'eau du robinet ou l'eau minérale peuvent laisser des taches sur l'écran. Ne laissez pas de liquide sur l'écran. Si des taches sont tenaces, recommencez l'opération.
- NE JAMAIS pulvériser de nettoyant directement sur l'écran LCD.
- NE PAS utiliser de nettoyants contenant de l'acétone, de l'alcool éthylique, de l'acétate d'éthyle, de l'ammoniaque ou du chlorure de méthyle.
- NE PAS utiliser de papier essuie-tout pour nettoyer l'écran LCD.

Consignes de sécurité concernant les batteries

Nous voudrions vous informer que nos batteries sont mises en circulation conformément à la loi et attirons votre attention sur les points suivants:

- Notre produit contient une batterie rechargeable.
- Pour éviter toute nuisance à l'environnement et/ou la santé, les piles/accus usagés doivent être remis aux centres de recyclage des communes pour une élimination conforme directement ou par la voie du revendeur. Ce retour est prescrit par la loi et entièrement gratuit pour vous.

- Les batteries/accus ne devraient être mises au rebut qu'à l'état déchargé (et pour les batteries au lithium, avec les pôles recouverts de ruban adhésif).
- Le recyclage des batteries/accus usagés permet de récupérer des matières premières précieuses telles que le zinc, le fer, le nickel, etc.
- Le symbole de la «poubelle barrée» sur les batteries signifie que leur élimination avec les déchets ménagers est interdite. L'indication supplémentaire des symboles chimiques pour le plomb (Pb), le cadmium (Cd) et le mercure (Hg) signifie que les batteries en contiennent dans des proportions au-delà des valeurs limites fixées par la loi.

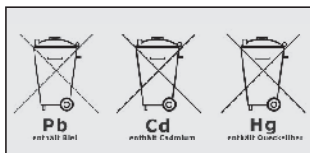

Remarque: pour charger la batterie de l'eMag 70 HD, n'utilisez que le chargeur fourni.

Guide des symboles

	Numéro de l'objet
	Numéro du lot
	Numéro de série
	Dispositif médical
	Mandataire habilité
	Fabricant
	Date de fabrication
	Code-barres
	Fragile, manipuler avec précaution
	Protéger de l'humidité
	Code-barres
	Lire attentivement le mode d'emploi
	Consigne de tri
	Alimentation
	Déclaration de conformité
	Marquage CE de conformité

Gebruiksaanwijzing

Leverancier:

A. SCHWEIZER GmbH
Hans-Böckler-Straße 7
D-91301 Forchheim, Germany
www.schweizer-optik.de

Hartelijk gefeliciteerd met de aankoop van de eMag 70 HD. Met deze elektronische loep vergroot u tekst en objecten met het 2x tot 24x voudige van de originele grootte. De eMag 70 HD is met een LCD-scherm (16:9 formaat) uitgerust met een beeldscherm diagonaal van 18 cm (7"). Wij wensen u veel plezier met dit kwalitatief hoogwaardige apparaat.

De informatie en gegevens in dit document kunnen zonder voorafgaande kennisgeving gewijzigd worden. Zonder uitdrukkelijke schriftelijke toestemming van A. SCHWEIZER GmbH mag u geen enkel deel uit dit document voor enig doel reproduceren of overdragen, ongeacht de manier waarop of het middel dat ervoor gebruikt wordt, elektronisch of mechanisch.

Copyright © 06/2022, A. SCHWEIZER GmbH. Alle rechten voorbehouden.

Inhoud

eMag 70 HD – overzicht	82	Functies	93
Beoogd gebruik, Klinisch gebruik,		Echte foto's vergroten	93
Beoogde gebruikers,		Opgenomen en opgeslagen	
Beoogde gebruiksomgeving	82	foto's vergroten	93
Prestatiekenmerken	83	Foto's maken	94
eMag 70 HD componenten	84	Navigeren tussen opgenomen foto's	94
Leveromvang	85	Kleurencombinaties wijzigen	95
Snel aan de slag	86	Wisselen tussen de laatst gebruikte	
eMag 70 HD opladen	88	kleurcombinatie en echte kleur	95
LED-indicator 'Accu-status'	89	Meerdere kleurencombinaties tonen	96
Beschrijving van de toetsen	90	Kleurencombinaties terugstellen	97
Cameraposities	91	Kleurencombinaties	97
Cameraposities met leesstandaard	91	Standaard kleurencombinaties	97
Cameraposities met leesstandaard –		Optionele kleurencombinaties	98
basispositie	92	LED-verlichting uitschakelen	98
Cameraposities met leesstandaard –		Leesregel of tekstvenster gebruiken	99
met gedraaide camera	92	De leesregel tonen	99
Zelfweergave	92	Tekstvenster tonen	100

Functies in de geheugenmodus	101	De eMag 70 HD met een televisiescherm of monitor verbinden	107
Geheugenmodus	101	Aansluiting aan een televisiescherm	107
Symbolen in de geheugenmodus	101	Aansluiting aan een monitor	108
Een foto opslaan en wissen	102	Verhelpen van problemen	109
Overzicht van opgeslagen foto's	102	Technische gegevens	112
Een foto opslaan en wissen als het geheugen vol is	103	Veiligheid en onderhoud	113
Foto's via een USB-kabel naar een computer overbrengen	104	Schoonmaken van de behuizing van uw eMag 70 HD	113
Foto's via een USB-kabel naar de eMag 70 HD overbrengen	105	Schoonmaken van het LCD-scherm van uw eMag 70 HD	114
Een diashow tonen	106	Veiligheidsinformatie betreffende accu's	114
		Legenda symbolen	115

Service en ondersteuning

Neem contact op met de aanbieder van uw hulpmiddelen wanneer u technische ondersteuning eMag 70 HD nodig hebt. Lees eerst het hoofdstuk "Verhelpen van problemen" (blz. 109).

Tip: De eMag 70 HD bevat geen onderdelen waaraan de gebruiker onderhoud dient te plegen. De garantie vervalt bij elke niet-geautoriseerde poging onderhoud te verrichten aan componenten in het inwendige of door die te vervangen.

eMag 70 HD – overzicht

Beoogd gebruik

Dit elektrische apparaat dient om voorwerpen elektronisch te vergroten of om gedrukte materialen bij dagelijks gebruik te lezen.

Klinisch gebruik

Dit elektrische apparaat helpt aanzienlijk bij dagelijkse taken, bevordert zelfstandigheid, verhoogt de productiviteit en verbetert het gevoel van eigenwaarde.

Beoogde gebruikers

Dit toestel is voor mensen met een visuele handicap of voor anderen die tekst, afbeeldingen of voorwerpen vergroot willen zien.

Beoogde gebruiksomgeving

Dit apparaat is bedoeld voor gebruik thuis, op kantoor en onderweg. Het is bedoeld om afbeeldingen en teksten voor gebruikers te vergroten en te verbeteren.

Prestatiekenmerken

U moet de accu opladen voordat u de eMag 70 HD voor het eerst kunt gaan gebruiken. Eenmaal volledig opladen vergt ongeveer 3 uur.

De eMag 70 HD is een draagbare, elektronisch werkende loep die voorwerpen **2 tot 24 keer kan vergroten**. De ingebouwde 5 megapixel camera met autofocus maakt afbeeldingen in een scherpe **HD-kwaliteit**. U kunt de afbeeldingen heel gemakkelijk bekijken op het **7 inch grote LCD-kleurenscherm**. Uw eMag 70 HD ondersteunt 5 standaard kleurinstellingen. Er kunnen eenvoudig 15 extra **contrastkleuren** geactiveerd worden.

De overige prestatiekenmerken zijn:

- Draaibare camera – 5 megapixel camera met autofocus, die voor verschillende toepassingen en afstanden gedraaid kan worden.
- 4-richtingstoets, om eenvoudig horizontaal resp. verticaal over een stilstaand of opgeslagen, vergroot beeld te glijden.
- Het apparaat kan gebruikt worden om voorwerpen vanaf ca. 4 m afstand te bekijken.
- Grote en gemakkelijk te gebruiken toetsen.
- HDMI-aansluiting, die aansluiting op een televisiescherm of monitor mogelijk maakt..
- Sla tot 105 foto's op, die gemakkelijk met een USB/verbinding naar een computer gekopieerd kunnen worden.
- Micro USB-aansluiting, om foto's van apparaat naar computer te kopiëren..
- Meerdere LED-lampen.
- Leeslijn en tekstvenster, om tijdens het maken van een foto of het lezen van een tekst snel op de LCD/monitor te kunnen oriënteren en de positie te kunnen behouden.

eMag 70 HD componenten

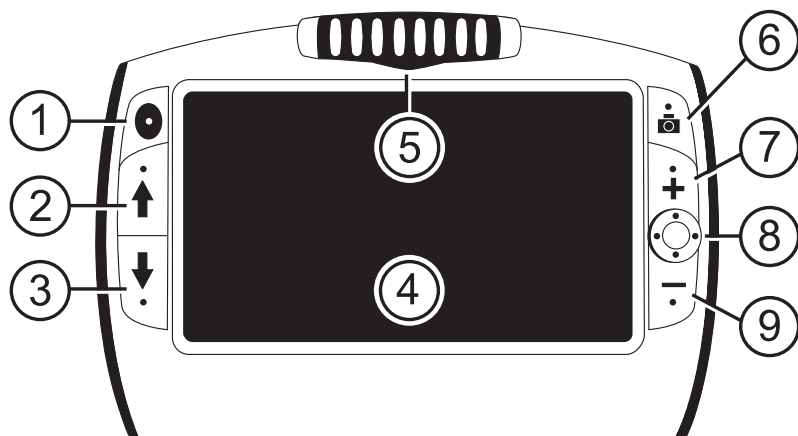

- 1 Aan/-schakelaar (groen/geel)
- 2 Kleurselectie omhoog (blauw)
- 3 Kleurselectie omlaag (blauw)
- 4 LCD-scherm
- 5 Draaibare camera
- 6 Foto maken (rood)
- 7 Vergroten (geel)
- 8 4-richtingstoets (zwart)
- 9 Verkleinen (geel)

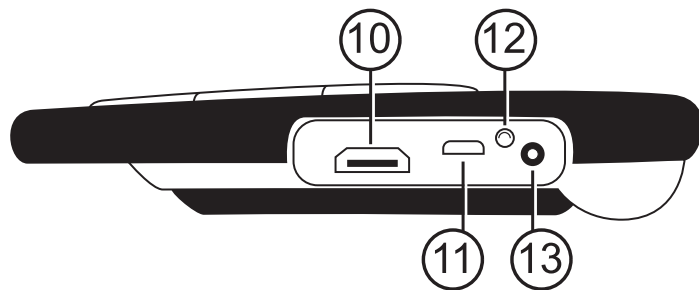

- 10 HDMI-aansluiting
- 11 USB-aansluiting
- 12 LED-indicator "Accu-status"
- 13 Stroomaansluiting

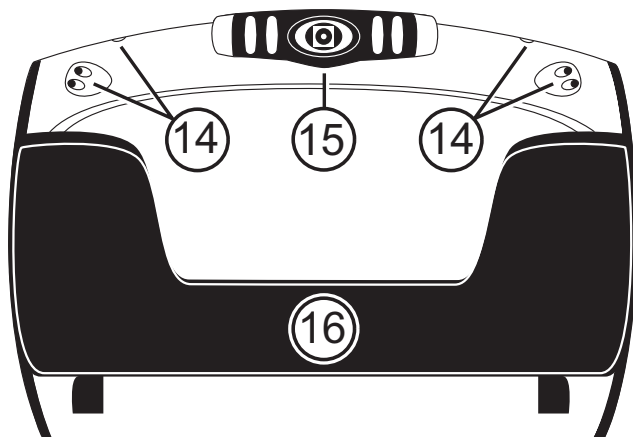

- 14 LED-lamp
- 15 Draaibare camera
- 16 Leesstandaard

Leveromvang

- eMag 70 HD met draaibare camera
- Lader
- Micro USB-kabel voor dataoverdracht
- HDMI-kabel voor HDTV-aansluiting
- Gebruiksaanwijzing
- Draagtas

Snel aan de slag

Hieronder wordt uitgelegd hoe u uw eMag 70 HD snel kunt instellen en voor het eerst kunt gaan gebruiken.

1. Controleer of het **apparaat opgeladen** is. -> Zie blz. 88.
2. **Schakel uw eMag 70 HD in**, door op de groen-gele toets  te drukken of de leesstandaard te openen.
3. Ga verder met een van de volgende functies:
 - Houd het apparaat net zoals een tablet vast, om voorwerpen zowel van dichtbij als veraf te bekijken. Dit is handig als u etiketten of kleine opschriften op dozen, verpakkingen, medicijnen en dergelijke wilt vergroten en lezen. U kunt deze positie ook voor de zelfweergave gebruiken.
 - Open de **leesstandaard** en plaats uw eMag 70 HD op een vlak document, zoals een krant of een tijdschrift, een factuur of kwitanties, een brief of iets dergelijks. -> Zie blz. 91.
4. Pas de **vergroting** aan met behulp van de gele toetsen (**+** of **-**). -> Zie blz. 93.
5. Selecteer een **kleurencombinatie** (**↑** of **↓**) uit de **contrastkleuren**, die het beste passen bij uw gezichtsvermogen. -> Zie blz. 95/96.
6. **Maak een foto van het beeld** op de LCD-monitor , zodat u zich tijd kunt gunnen om details op de afbeelding te bestuderen. -> Zie blz. 94.
7. **Navigeer** horizontaal of verticaal om meer te kunnen zien van de vergrote afbeelding. -> Zie blz. 94.
8. **Sla de afbeelding** op of keer terug naar de **normale presentatie** . -> Zie blz. 102.

Tip: Bij het sluiten van de leesstandaard wordt het apparaat automatisch uitgeschakeld. Druk op de groen-gele toets , om het apparaat weer in te schakelen.

Zodra u vertrouwd bent met de basisfuncties van uw eMag 70 HD, zou u eens de onderstaande **extra functies** kunnen proberen:

- Schakel de **LED-leeslamp aan en uit**, om glans en reflecties te voorkomen als u foto's of glanzende pagina's van tijdschriften wilt bekijken. → Zie blz. 98.
- Gebruik de **leesregel of het tekstvenster**, die u helpen om tijdens het lezen van tekst op de juiste positie te blijven. → Zie blz. 99/100.
- U kunt **afbeeldingen opslaan, bekijken** en foto's op uw eMag 70 HD weer **wissen**.
→ Zie blz. 102.
- Voor extra opslagcapaciteit **kopieert u de foto's van uw eMag 70 HD naar uw computer**.
→ Zie blz. 104.

Uw eMag 70 HD opladen

Tip: Gebruik het meegeleverde laadsnoer om uw eMag 70 HD op te laden. (Hij kan niet via de USB-poort van een computer opgeladen worden.)

1. Steek een uiteinde van het laadsnoer in de eMag 70 HD en het andere uiteinde in de contactdoos.

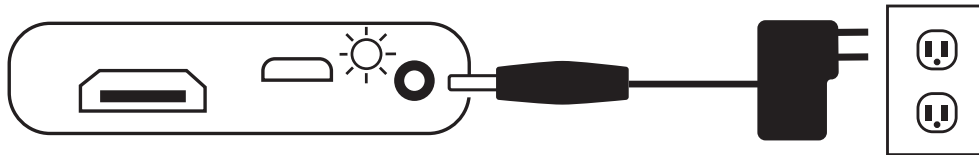

2. De groen knipperende LED-indicator geeft aan dat de accu wordt opgeladen.
3. De LED stopt met knipperen zodra de accu is opgeladen, en zal daarna permanent groen oplichten. Verwijder de stroomadapter uit uw eMag 70 HD. LED-indicator "Accu-status" gaat uit.
4. Nu kunt u ongeveer 4 uur lang ononderbroken uw eMag 70 HD gebruiken. De LED-indicator 'Accu-status' zal in het rood gaan knipperen zodra de oplaadbare batterij bijna leeg is. Sluit daarna de lader weer aan om de accu weer op te laden.

Tip: Denk eraan dat uw eMag 70 HD na 30 minuten overgaat in de energiebesparende modus (het scherm dooft) als u binnen die periode geen enkele toets hebt ingedrukt. Druk op de groen-gele Aan/Uit-schakelaar  om uw eMag 70 HD weer te activeren.

LED-indicator 'Accu-status'

- Groen permanent oplichtend:** De accu is opgeladen, de lader is aangesloten.
- Groen knipperend:** De accu wordt opgeladen, de lader is aangesloten.
- Rood knipperend:** Accu vrijwel ontladen.
- Rood permanent oplichtend:** Storing, neem de lader weg, wacht een paar seconden en sluit daarna de lader weer aan.

Beschrijving van de toetsen

- Aan/Uit (groen/geel)  Indrukken om in te schakelen, opnieuw indrukken om uit te schakelen.
- Vergroten (geel):  Indrukken en **INGEDRUKT HOUDEN** voor een traploze vergroting bij normale presentatie. Indrukken en loslaten om opgenomen afbeeldingen (foto's) stapsgewijs te kunnen vergroten of verkleinen.
- Kleurselectie (blauw):  Door dit in te drukken bladert u door de standaard kleurinstellingen en door de overige 15 kleurencombinaties. Voor een volledig overzicht -> blz. 97/98.
- Foto maken (rood):  indrukken om een opname te maken van de actuele afbeelding. Door opnieuw in te drukken wordt de functie 'Foto maken' weer uitgeschakeld en keert de loop terug naar zijn normale presentatie.
- 4-richtingstoets (zwart):  Navigeer horizontaal of verticaal over het reeds vergrote opgenomen of opgeslagen beeld.

Cameraposities

De camera kan traploos gedraaid worden, om met verschillende posities en afstanden gebruikt te kunnen worden.

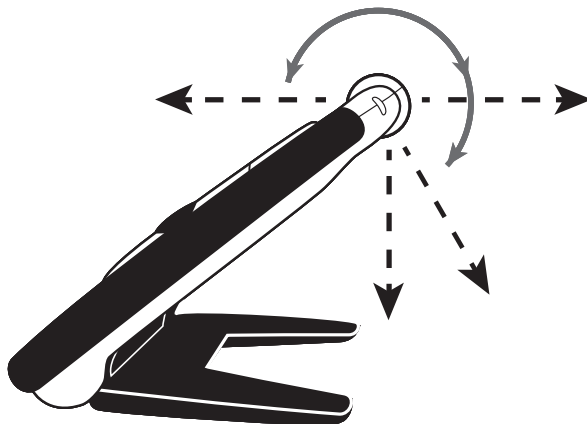

Cameraposities met leesstandaard

Uw eMag 70 HD beschikt over een geïntegreerde leesstandaard.

Bij het openen van de leesstandaard...

- ...wordt het apparaat automatisch ingeschakeld.
- ...draait de camera en richt hij zich naar beneden op het leesobject.
- Met behulp van de opengeklapte leesstandaard kunt u de eMag 70 HD direct op een document plaatsen en geprinte tekst of afbeeldingen in tijdschriften, catalogi, menukaarten, foto's of ander drukwerk in detail bekijken.

Cameraposities met leesstandaard – Basispositie

Als de leesstandaard gesloten is...

- ...gaat de camera automatisch in de basispositie.
- ...kunt u de eMag 70 HD tegen een voorwerp plaatsen of op voorwerpen richten die zich buiten de reikwijdte bevinden.
- ...drukt u de vergroottoets in om het beeld te vergroten of te verkleinen en het daarna op het scherm vast te leggen.
- ...kunt u het beeld verder vergroten over de afbeelding op het scherm navigeren. Dat is ideaal om labels op kleding, recepten, prijssetiketten, facturen, visitekaartjes en dergelijk goed te kunnen bekijken.

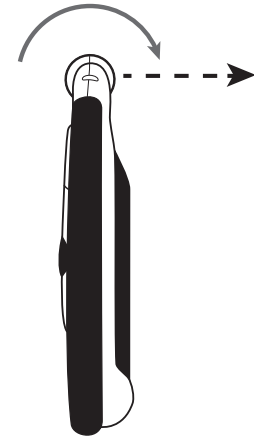

Cameraposities met leesstandaard – met gedraaide camera

De camera kan traploos gedraaid worden, om met verschillende posities en afstanden gebruikt te kunnen worden.

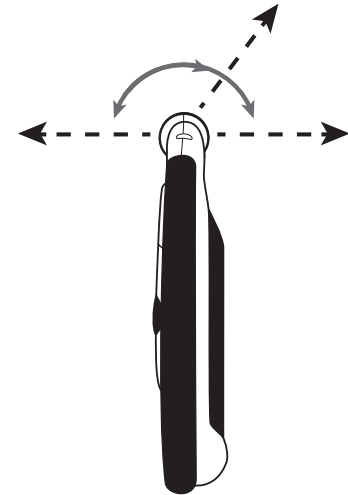

Zelfweergave

In de zelfweergave wordt de camera zo gedraaid, dat hij op jezelf gericht is. Nu kan je jezelf zien op het scherm of een aangesloten televisiescherm of monitor. De zelfweergave kan met open leesstandaard gebruikt worden, zodat het apparaat op een vlak oppervlak staat, of het kan met gesloten leesstandaard gebruikt worden.

Functies

Echte beelden vergroten

Bij het bekijken van echte foto's kan de foto 2 tot 24 keer vergroot worden.

- Druk op de gele PLUS-toets en HOUD DIE TOETS INGEDRUKT **+** om te vergroten.
- Druk op de gele MINUS-toets en HOUD DIE TOETS INGEDRUKT **-** om te verkleinen.

Vergroten van opgenomen en opgeslagen foto's





De vergroting kan bij het bekijken van opgenomen of opgeslagen foto's in stappen van twee vergroot worden.

- Druk op de gele PLUS-toets **+** om te vergroten.
- Druk op de gele MINUS-toets **-** om te verkleinen.

De manier waarop een foto gemaakt kan worden, vindt u onder het kopje **Foto's maken** -> Zie blz. 94.
Om de opgeslagen foto's op te roepen gaat u naar **Een foto opslaan en wissen** -> Zie blz. 102.



Foto maken

Een foto maken op uw LCD-scherm kan handig zijn, bijvoorbeeld om etiketten op voorwerpen of op schappen in een supermarkt te lezen. Als u uw eMag 70 HD dichtbij een voorwerp houdt en een foto maakt van de afbeelding, dan kunt u vervolgens uw eMag 70 HD dicht bij uw gezicht houden om het etiket te lezen.

1. Druk op de rode toets  als u een foto wilt maken.
Eventueel kunt u de gele PLUS-toets  indrukken om de foto te vergroten en de gele MINUS-toets  om de foto daarna verder te verkleinen.
2. Druk nogmaals op de rode toets  om de functie 'Foto maken' af te sluiten en terug te gaan naar de actuele afbeelding.

Navigeren tussen opgenomen afbeeldingen

Met de 4-richtingstoets  kunt u in gemaakte foto's of opgeslagen afbeeldingen horizontaal of verticaal over het scherm navigeren.

1. Maak een foto of open een opgeslagen afbeelding.
2. Druk op de gele PLUS-toets , om de vergroting te verhogen.
3. Gebruik de zwarte 4-richtingstoets  op een van de volgende wijzen:
 - Druk en HOUD DEZE boven/ of onderaan INGEDRUKT om verticaal over het scherm te glijden.
 - Druk en HOUD DEZE rechts of links INGEDRUKT om horizontaal over het scherm te glijden.
 - Door boven- of onderaan te dubbelklikken, spring je naar de bovenste of onderste rand van het scherm.
 - Door links of rechts te dubbelklikken, spring je naar de uiterste linker- of rechterzijde van het scherm.
4. Druk de rode toets in , om terug te keren naar de normale presentatie.

Van kleurencombinatie wisselen

Een kleurencombinatie is een stel op voorhand ingestelde kleuren (bijvoorbeeld een gele tekst op een blauwe achtergrond), die u zelf kunt kiezen als u uw eMag 70 HD wilt gebruiken.

Uw eMag 70 HD heeft vijf basisinstellingen en vijftien extra kleurencombinaties. U vindt een volledig overzicht onder het kopje **Kleurencombinaties** → op blz. 97/98.

Druk op de blauwe pijltoetsen (↑ of ↓) om de actuele kleurencombinatie op het LCD-scherm te wijzigen. De blauwe pijl 'OMHOOG' ↑ laat u in de ene richting door het overzicht met kleurencombinaties bladeren, terwijl u met de blauwe pijl 'OMLAAG' ↓ in de andere richting door het overzicht kunt gaan.

Tussen de laatst gebruikte kleurencombinatie en echte kleur wisselen

Uw eMag 70 HD biedt u het gemak snel van de laatst gebruikte kleurencombinatie naar een echte kleur te wisselen... of omgekeerd. Dit is vooral gemakkelijk als u naar een actuele afbeelding kijkt (bijvoorbeeld als u een document vasthoudt en leest) en u afwisselt met een kleurencombinatie die voor uw ogen het beste contrast geeft. Mocht het voor u nodig zijn uw eMag 70 HD te verplaatsen naar een ander deel van het document, dan kan het eenvoudiger zijn voor een echte kleur te kiezen, naar de nieuwe plaats in het document te gaan en daar weer terug te keren naar de door u geselecteerde kleurencombinatie om verder te kunnen lezen.

Ga daarvoor als volgt te werk:

- Druk op de groen-gele toets , HOUD DIE TOETS INGEDRUKT en druk tegelijk op de blauwe pijl 'OMLAAG' ↓. Het scherm wisselt nu van de ene modus naar de andere.
- Wilt u weer omwisselen? Druk dan opnieuw de toetsen in dezelfde volgorde in.

Tonen van een aantal kleurencombinaties



Uw eMag 70 HD kent vijf standaard kleurencombinaties. U kunt echter ook een keuze maken uit nog eens vijftien kleurencombinaties en een kleurencombinatie activeren. Zodra een kleurencombinatie beschikbaar is, kunt u die gemakkelijk met behulp van een blauwe pijltoets (↑ of ↓) selecteren.

Handel als volgt om nog een kleurencombinatie toe te voegen of te verwijderen:

1. Druk op de groen-gele toets , HOUD DIE TOETS INGEDRUKT, en druk tegelijkertijd de blauwe pijl 'OMHOOG' ↑ in om het menu met kleurencombinaties op te roepen.
Het aangevinkte vakje geeft aan welke actuele kleurencombinatie is geactiveerd.
2. Wilt u de actuele kleurencombinatie wissen? Druk dan op de blauwe pijl 'OMLAAG' ↓, terwijl u de groen-gele toets  NOGMAALS INDRUKT. Door deze toetsvolgorde verdwijnt het vinkje uit het vakje .
3. Wilt u de volgende kleurencombinatie selecteren? Druk dan op de blauwe pijl 'OMHOOG' ↑, terwijl u de groen-gele toets  ingedrukt houdt.
 - Hebt u het vakje aangevinkt? Dan wordt de desbetreffende kleurencombinatie geactiveerd.
 - Ziet u geen vinkje in het vakje? Dan is de kleurencombinatie gedeactiveerd.
4. Om een kleurencombinatie te activeren of te deactiveren, drukt u op de blauwe pijl 'OMLAAG' ↓, terwijl u de groen-gele toets  ingedrukt houdt om het vinkje te plaatsen of te wissen.
5. Herhaal handelingen 3 en 4 om nog meer kleurencombinaties toe te voegen of te wissen.
6. U kunt alle toetsen loslaten zodra de kleurencombinatie geselecteerd is. Elke kleurencombinatiewijziging wordt opgeslagen en het apparaat keert terug naar de normale bedieningsmodus.

Kleurencombinaties terugstellen

Mocht u extra kleurencombinaties hebben toegevoegd of verwijderd, dan kun u uw eMag 70 HD altijd nog terugstellen naar de vijf standaard kleurencombinaties:

Druk op de groen-gele toets , HOUD DIE TOETS INGEDRUKT en druk 15 seconden lang op de blauwe pijl 'OMHOOG' .

Kleurencombinaties

Er zijn 5 standaard kleurencombinaties en 15 optionele kleurencombinaties, die u zelf kunt activeren.

Standaard kleurencombinaties





1. Echte kleur (altijd beschikbare enkele kleur, die u niet kunt deactiveren)
2. Zwart op wit
3. Wit op zwart
4. Geel op blauw
5. Geel op zwart

Optionele kleurencombinaties

- Zwart op geel
- Groen op zwart
- Zwart op groen
- Wit op blauw
- Zwart op blauw
- Blauw op zwart
- Blauw op geel
- Rood op zwart
- Zwart op rood
- Magenta op zwart
- Zwart op magenta
- Violet op zwart
- Zwart op violet
- Rood op wit
- Zwart op lichtblauw

LED-verlichting uitschakelen

De LED-verlichting gaat aan zodra u uw eMag 70 HD inschakelt. U kunt deze LED-verlichting uitschakelen om spiegelingen bij het bekijken van reflecterende oppervlakken te voorkomen:

1. Druk op de groen-gele toets , HOUD DIE TOETS INGEDRUKT en druk tegelijkertijd op de rode toets .
De LED-verlichting gaat uit.
2. Wilt u de LED-verlichting weer inschakelen? Druk dan op de groen-gele toets , HOUD DIE TOETS INGEDRUKT en druk de rode toets in .

Leesregel of tekstvenster gebruiken

De leesregel is een horizontale lijn, die op uw scherm verschijnt. Het tekstvenster maskeert een deel van het scherm en wel zo dat uitsluitend een horizontale uitsnede van het scherm zichtbaar blijft. Gebruik dit hulpmiddel bij het bekijken van een afbeelding en wel ter oriëntatie en om het beeld stil te zetten.

Tip: Als u op de hieronder beschreven manier de toetsen indrukt zal uw eMag 70 HD eerst de leesregel laten zien, vervolgens het tekstvenster en tot slot geen van beide: geen leesregel en geen tekstvenster.

De leesregel tonen

1. Druk op de groen-gele toets , HOUD DIE TOETS INGEDRUKT en druk daarna op de beide gele toetsen (**+** en **-**). De leesregel verschijnt op het beeldscherm:

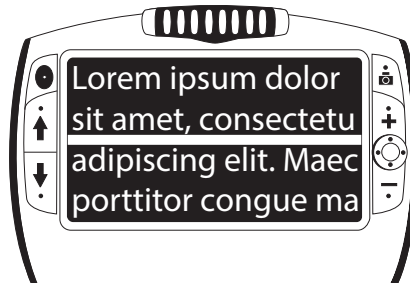







2. Druk op de groen-gele toets , HOUD DIE TOETS INGEDRUKT en druk daarna op de gele PLUS-toets **+** of op de gele MINUS-toets **-** om de leesregel naar boven of naar beneden te verschuiven.

Tekstvenster tonen

1. Druk op de groen/gele toets , HOUD DIE TOETS INGEDRUKT en druk dan weer op de beide gele toetsen ( en ) om de leesregel weg te nemen en om als volgt het tekstvenster op het scherm te tonen:



2. Druk op de groen/gele toets, HOUD DIE TOETS INGEDRUKT  en druk dan op de gele PLUS-toets  of op de gele MINUS-toets  om de afstand tussen de randen de vergroten of de verkleinen.
3. Wilt u het tekstvenster van het scherm wegnemen? Druk dan op de groen-gele toets , HOUD DIE TOETS INGEDRUKT en druk vervolgens op beide gele toetsen ( en )

Functies in de geheugenmodus

Geheugenmodus

In de geheugenmodus kunt u tot 105 foto's (ca. 115 MB) opslaan. Als u voor het eerst een foto opslaat, wordt deze in de op dat moment getoonde vergroting en geldende kleurinstelling opgeslagen. Als u een **opgeslagen foto bekijkt**, kunt u de **mate van vergroting wijzigen** → Zie blz. 93.

Symbolen in de geheugenmodus

- Geheugen:** Druk tegelijk op de 2 gele toetsen (+ en -) om een vinkje in het vakje te zetten. Er wordt een foto van de afbeelding genomen zodra u de geheugenmodus verlaat.
- Wissen:** Druk tegelijk op de 2 gele toetsen (+ en -) om het vinkje uit het vakje te verwijderen . De foto wordt gewist zodra u de geheugenmodus verlaat.
- Geheugen vol:** Wijst erop dat het maximale aantal foto's werd opgeslagen op uw eMag 70 HD. U moet eerst een of meer foto's markeren om te wissen , voordat u de actuele afbeelding als foto kunt opslaan.

Opslaan en wissen van een foto

Na een foto te hebben gemaakt van een beeld op het scherm kunt u die foto als volgt **opslaan**:

1. Druk op de rode toets , HOUD DIE TOETS 3 seconden lang INGEDRUKT om naar de geheugenmodus te gaan.
2. Op de monitor verschijnt het vakje "Opslaan" automatisch. Dit geeft aan dat de foto na het verlaten van de geheugenmodus en bij het terugkeren naar de normale modus zal worden opgeslagen.

Om een foto **in de geheugenmodus te wissen**:

1. Druk op de beide gele toetsen (+ en -) EN HOUD DIE TOETSEN INGEDRUKT om het vinkje uit het vakje te verwijderen. De foto wordt gewist zodra u de geheugenmodus verlaat.
2. Druk op de rode toets  en HOUD DIE TOETS 3 seconden lang INGEDRUKT om de geheugenmodus te verlaten en terug te keren naar de normale modus.

Overzicht van opgeslagen foto's

Met behulp van de blauwe pijltoetsen (↑ en ↓) kunt u heel gemakkelijk door het fotoboek bladeren:







1. Druk op de rode toets , en HOUD DIE TOETS ongeveer 3 seconden lang INGEDRUKT om naar het overzicht te gaan.
 - Druk op de blauwe pijl 'OMHOOG' ↑ als u vooruit door het fotoboek wilt bladeren.
 - Druk op de blauwe pijl 'OMLAAG' ↓ als u achteruit door het fotoboek wilt bladeren.

Tip: Om snel door het fotoboek te bladeren drukt u op de beide blauwe pijltoetsen (↑ of ↓) en HOUD U DIE TOETSEN INGEDRUKT. Laat de toets los om te stoppen met bladeren.

2. Druk op de rode toets  en HOUD DIE TOETS ongeveer 3 seconden lang INGEDRUKT om het overzicht te verlaten en terug te keren naar de normale, actuele afbeelding.

Een foto opslaan en wissen als het geheugen vol is

Uw eMag 70 HD kan maximaal 105 foto's opslaan. Het symbool Geheugen vol  verschijnt op het scherm als u probeert nog een foto op te slaan. Wilt u nog een foto toevoegen aan het geheugen? Dan moet u eerst een of meer opgeslagen foto's uit het geheugen wissen.

1. Druk op de blauwe pijl 'OMHOOG'  of op de blauwe pijl 'OMLAAG'  om naar de te wissen foto te bladeren.
2. Druk op de beide gele toetsen ( en ) EN HOUD DIE TOETSEN INGEDRUKT om het vinkje uit het vakje  te verwijderen.
3. Druk op de rode toets  EN HOUD DIE TOETS 3 seconden lang ingedrukt om de geheugenmodus te verlaten. De nieuwe foto wordt opgeslagen en alle gedeactiveerde, opgeslagen foto's worden gewist.

Tip: Om ruimte op uw eMag 70 HD te maken, kunt u de foto's ook kopiëren naar een computer. Lees verder onder het kopje "**Foto's via een USB-kabel overbrengen naar een computer**" op blz. 104.

Foto's via een USB-kabel overbrengen naar een computer

U kunt foto's, opgeslagen op uw eMag 70 HD, via het meegeleverde USB-kabel overbrengen naar een computer.

1. Sluit het meegeleverde USB-kabel aan op uw eMag 70 HD en op een computer.

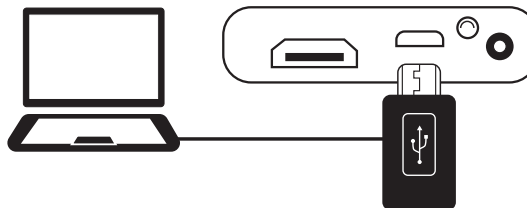

2. Zodra de communicatie tot stand is gekomen,

- verschijnen zowel het USB- als het accusymbool kort op het LCD-scherm.

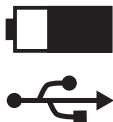

- Het accusymbool toont de actuele batterijstatus. Uw eMag 70 HD wordt nu niet opgeladen en er verschijnt geen afbeelding op het scherm zolang uw apparaat via de USB-kabel op de computer is aangesloten.
 - Uw eMag 70 HD verschijnt als extern geheugen in de Explorer (Windows) of in de Finder (Mac).
3. Open de eMag 70 HD DCIM-map, selecteer een of meer foto's en verplaats ze naar een map op uw computer. De foto's worden in de ontvangende map opeenvolgend genummerd, bijvoorbeeld als IMG_0001.bmp, IMG_0002.bmp enzovoorts.
 4. Zodra u de bestanden hebt overgebracht, verwijdert u de eMag 70 HD op correcte wijze van de computer.

Tip: Om uw eMag 70 HD op een veilige manier te ontkoppelen en om uw opgeslagen foto's te beschermen, moet u de instructies van het besturingssysteem van uw computer volgen voordat u externe USB/apparaten losmaakt.

Foto's via een USB-kabel overbrengen naar uw eMag 70 HD

Elke foto die u van uw eMag 70 HD naar uw computer hebt overgebracht, kun u ook even eenvoudig weer naar uw eMag 70 HD terugbrengen.

Tip: U kunt uitsluitend foto's weer terugzetten naar uw eMag 70 HD die u ooit op uw eMag 70 HD hebt opgeslagen.

1. Ga na of uw eMag 70 HD via het meegeleverde USB-kabel is aangesloten op uw computer.
2. Zoek met behulp van Explorer (Windows) of Finder (Mac) naar de foto's op uw computer.
3. Selecteer de gewenste foto en sleep die naar de map "eMag 70 HD DCIM".
4. Wanneer u de bestanden hebt overgebracht, verwijdert u de eMag 70 HD op correcte wijze van de computer.

Tip: Om uw eMag 70 HD op een veilige manier te ontkoppelen en om uw opgeslagen foto's te beschermen, moet u de instructies van het besturingssysteem van uw computer volgen voordat u externe USB/apparaten losmaakt.

5. Druk op de groen-gele schakelaar , om de eMag 70 HD weer te activeren.





Een diashow tonen

U kunt een diashow maken waarin de op uw eMag 70 HD opgeslagen foto's achtereenvolgens herhaald worden. Elke foto verschijnt ongeveer 5 seconden. De volgorde van de getoonde foto's hangt af van de bestandsnamen, bijvoorbeeld: IMG_0001.bmp, IMG_0002.bmp, etc.

Om de volgorde van de getoonde foto's te wijzigen, kunt u de foto's naar uw computer overdragen, de foto's in de door u gekozen volgorde hernoemen en vervolgens weer terug naar de eMag 70 HD overdragen. (De bestandsnamen mogen echter maximaal 8 tekens lang zijn, plus de BMP-bestandsextensie.) De volledige werkwijze om bestanden van uw eMag 70 HD naar uw computer over te dragen, vindt u onder het kopje **Bestanden overdragen** -> Zie blz. 104.

Tip: In de diashowmodus wordt de eMag 70 HD niet automatisch uitgeschakeld na 30 minuten.

Om de diashow te starten, gaat u als volgt te werk:

1. Druk de toets  in en HOUD DIE TOETS ca. 3 seconden INGEDRUKT om naar het fotoscherm te gaan.
2. Druk op de groen-gele toets , HOUD DIE TOETS INGEDRUKT en druk tegelijkertijd op de blauwe pijl 'OMLAAG' .
De eerste (afhankelijk van de bestandsnaam) opgeslagen foto verschijnt ongeveer 5 seconden op de LCD-monitor, daarna de tweede foto, en de derde, etc.
3. Druk op de rode toets  en HOUD DIE TOETS ongeveer 3 seconden lang INGEDRUKT om de diashow te verlaten en terug te keren naar de normale modus.

De eMag 70 HD met een televisiescherm of monitor verbinden

Om de afbeelding op een groot beeldscherm te kunnen bekijken, kan het apparaat met een HD-televisiescherm (HDTV) of monitor verbonden worden.

Een televisiescherm aansluiten

Als het apparaat aan een HD-televisiescherm aangesloten wordt, gebruik dan het meegeleverde HDMI-snoer. U moet ook de juiste ingang in de instellingen van uw HD-televisiescherm selecteren.

1. Sluit het meegeleverde HDMI-kabel aan op uw eMag 70 HD en op een HD-televisiescherm.
2. Schakel het televisiescherm in.
3. Wijzig de ingangsbron in de instellingen van uw HD-televisiescherm.

Meer informatie hierover vindt u in de gebruiksaanwijzing van uw HD-televisiescherm.

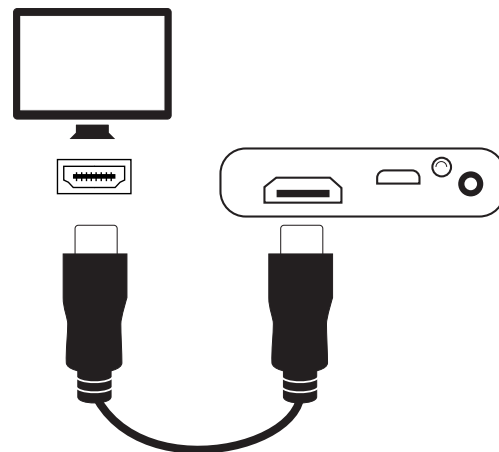





Aan een monitor aansluiten

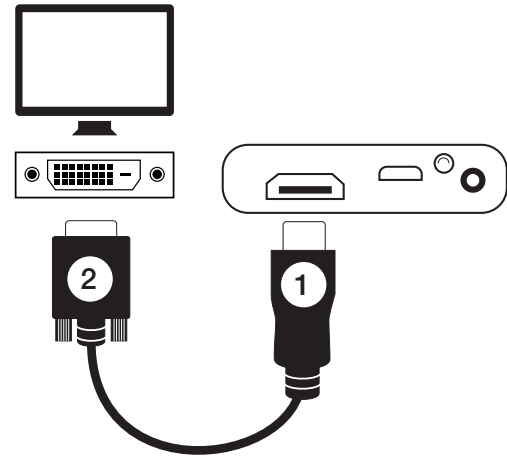

Wanneer u de eMag 70 HD aan een monitor aansluit, moet u een HDMI-DVI-snoer binnen handbereik hebben. Dit snoer is niet in de leveromvang inbegrepen.

1. Steek de HDMI-aansluiting van het snoer in de HDMI-bus aan de zijde van de eMag 70 HD.
2. Steek de DVI-aansluiting in de DVI-bus van de monitor.
3. Schakel de monitor in.



Verhelpen van problemen

Probleem	Oplossing
Het apparaat wordt niet ingeschakeld.	<p>Druk op de groen-gele toets . Als de eMag 70 HD niet ingeschakeld wordt, dan moet de accu opgeladen worden.</p> <p>Tip: de accu wordt niet opgeladen als de USB-kabel in uw eMag 70 HD is gestoken.</p>
Het scherm blijft leeg.	<ul style="list-style-type: none"> ▪ Het scherm blijft leeg (zwart) als uw eMag 70 HD op een vlak oppervlak ligt (tafel of document). Til het apparaat op en klap de leesstandaard open. ▪ Het scherm blijft leeg als uw eMag 70 HD via USB op een computer is aangesloten. ▪ Schakel uw eMag 70 HD uit en daarna weer in. ▪ Plaats het te vergroten voorwerp op de juiste manier onder de lens. ▪ Druk op de gele toetsen ( en ) , om de vergrotingen te doorlopen. ▪ Druk op de blauwe pijltoetsen ( en ) , om de verschillende kleurencombinaties te zien. ▪ Als de leesstandaard gesloten is, wordt het apparaat automatisch uitgeschakeld.
De LED-indicator voor de accu-status knippert in het rood.	Laad de accu weer op.
De LED-indicator voor de accu-status licht in het rood op, hoewel de lader is aangesloten op uw eMag 70 HD.	<ul style="list-style-type: none"> ▪ Er is sprake van een storing in de accu. Maak de lader los van uw eMag 70 HD en sluit hem daarna weer aan. ▪ Is het probleem nog niet verholpen? Maak de lader dan los en neem contact op met de leverancier van uw eMag 70 HD.

Probleem	Oplossing
De LED-indicator voor de accu-status knippert niet groen, hoewel de lader is aangesloten op uw loep en op een contactdoos.	<ul style="list-style-type: none"> ▪ Zorg ervoor dat het kleine stekkertje van de lader stevig in de contactbus van uw loep zit. ▪ Ga na of uw contactdoos correct werkt en dus spanning voert. Als de contactdoos op een wandchakelaar is aangesloten, dan moet de schakelaar zijn ingeschakeld.
De accu wordt niet opgeladen.	<ul style="list-style-type: none"> ▪ Gebruik de meegeleverde lader om de eMag 70 HD op te laden. Denk eraan dat een USB/aansluiting niet voldoende stroom levert om accu's op te laden. ▪ Zorg ervoor dat het kleine stekkertje van de lader stevig in de contactbus van uw loep zit. ▪ Ga na of uw contactdoos correct werkt en dus spanning voert. Als de contactdoos op een wandchakelaar is aangesloten, dan moet de schakelaar zijn ingeschakeld.
Er zitten smetten op uw beeldscherm.	Maak het LCD-scherm schoon op zoals beschreven → op blz. 114.
De tekst is te klein of te groot om te kunnen lezen.	Druk op de gele toetsen (+ en -), om de mate van vergroten te verhogen of te verlagen. Druk bij echte foto's op de gele toetsen (+ en -) en HOUD ZE INGEDRUKT voor een traploze vergroting. Bij gemaakte of opgeslagen foto's drukt u op de gele toetsen (+ en -), om stapsgewijs te vergroten of te verkleinen.
Bij een reflecterend oppervlak dimt de LED-verlichting.	Druk op de groen-gele toets  en HOUD DIE INGEDRUKT, druk daarna op de rode toets  om de LED/lamp uit te schakelen.

Probleem	Oplossing
De randen van de foto verschijnen getand op het scherm.	<ul style="list-style-type: none">■ Als u zich in de leespositie bevindt, ga dan na of de camera direct op het leesobject gericht is.■ Ga na of de leesstandaard plat op het leesobject ligt.
De autofocus van de camera reageert niet nadat u de positie gewijzigd hebt.	Houd uw hand ongeveer 3 seconden voor de camera en haal hem daarna weer weg.
Na 30 minuten wordt uw eMag 70 HD uitgeschakeld.	Dat wilt u ook: Uw eMag 70 HD wordt automatisch uitgeschakeld als u binnen een tijdsbestek van 30 minuten geen toets hebt ingedrukt. Daardoor wordt de gebruiksduur van de accu verlengd.
Wanneer de leesstandaard gesloten wordt, wordt het apparaat uitgeschakeld.	Dat wilt u ook: Om de eMag 70 HD weer te gebruiken, drukt u op de groen-gele toets  .

Technische gegevens

LCD-scherm:	18 cm schermdiagonaal (7"); helling ca. 40° in geopende leesmodus
Afmetingen:	211 mm (breed) x 147 mm (diep) x 25 mm (hoog)
Gewicht:	510 g
Kleurencombinaties:	5 standaard kleurencombinaties (echte kleur, wit op zwart, zwart op wit, geel op blauw, geel op zwart) plus 15 extra kleurencombinaties
Vergrotingsbereik:	2x tot 24x, traploos
Maximaal aantal opgeslagen opnames:	tot 105 bitmap-afbeeldingen (BMP); ca. 115 MB geheugenplaats
Camera:	5 MP HD autofocus cameramodule; traploos draaibaar
Beeldresolutie:	800 x 480 Pixel
Kleur:	24-bit
Accu:	Lithium-ion-accu, ca. 4 uur permanent gebruik, oplaadtijd ca. 3 uur

Fabrikant:

Vispero
Pesetastraat 5a
2991 XT Barendrecht
Nederland



RoHS



Class 1 LED Product

Veiligheid en onderhoud

Lees de volgende instructies, zodat het apparaat altijd haar goede staat blijft behouden en een veilig gebruik gegarandeerd is.

- Kijk niet in de LED[s] als het apparaat uitgeschakeld is, uw ogen kunnen beschadigd worden.
- Probeer niet zelf uw eMag 70 HD te repareren of de behuizing te openen. Dit product bevat geen onderdelen waaraan u als gebruiker onderhoud hoeft te plegen. De garantie vervalt bij elke niet-geautoriseerde poging onderhoud te verrichten aan componenten in het inwendige of door die te vervangen.
- Verwijder de accu niet. U kunt er als gebruiker geen onderhoud aan plegen.
- Behoed uw eMag 70 HD voor natte omgevingen, regen en andere vloeistofbronnen. Dompel uw eMag 70 HD niet onder in vloeistof.
- Gebruik uw eMag 70 HD in een omgeving met een temperatuur tussen 10 ° en 35 ° Celsius.
- Bewaar uw eMag 70 HD niet op plaatsen waar de loep blootstaat aan extreme temperaturen... zoals in een geparkeerde auto.
- Probeer nooit een stekker in de contactbus van uw eMag 70 HD te forceren. De stekker van de lader past moeiteloos in de aansluiting.

De behuizing van uw eMag 70 HD schoonmaken

Controleer of er geen eMag 70 HD zijn aangesloten. Gebruik een met water of een mild schoonmaakmiddel licht bevochtigde, zachte, schone doek. Gebruik geen alcohol, geen oplosmiddel, geen schuurmiddel of spuitmiddel.

Schoonmaken van het LCD-scherm van uw eMag 70 HD

- Schakel uw eMag 70 HD uit en neem de netstekker van de lader uit voordat u het scherm gaat schoonmaken.
- Gebruik altijd een schoon microvezeldoekje.
- Wis het beeldscherm voorzichtig met het doekje af. Oefen geen druk uit, niet op het doekje en niet op het LCD-scherm.
- Als u een vloeibaar schoonmaakmiddel gebruikt, dan moet dat middel geschikt zijn voor een LCD-scherm. U kunt ook gedestilleerd water, isopropylalcohol of een mengsel van azijn en water gebruiken, mits u niet meer dan 10% azijn aan het water toevoegt. Let erop dat leidingwater of mineraalwater smetten op het beeldscherm kunnen achterlaten. Laat geen vloeistof achter op het scherm. Herhaal de handelingen als de vlekken zich lastig laten wegnemen.
- NIET: Spuit nooit schoonmaakmiddel direct op het LCD-scherm.
- NIET: Gebruik geen schoonmaakmiddelen die aceton, ethylalcohol, ethylacetaat, ammoniak of methylchloride bevatten.
- NIET: Gebruik geen papieren doekjes om het LCD-scherm schoon te maken.

Veiligheidsinformatie betreffende accu's

Wij informeren u dat onze accu's overeenkomstig de wet op de markt gebracht zijn, en wijzen u op de volgende punten:

- Ons product bevat een herlaadbare accu.
- Om milieu/ of gezondheidsschade te voorkomen, moeten oude accu's/batterijen voor een geregelde verwijdering naar containerparken van de gemeente worden gebracht, of worden terugbezorgd aan de verkoper. Deze teruggave is wettelijk voorgeschreven, en volledig gratis.

- Batterijen/accu's mogen enkel in ontladen toestand (en bij lithium-accu's met afgekleefde polen) teruggegeven worden voor verwijdering.
- Door recyclage van oude batterijen/accu's worden waardevolle grondstoffen zoals zink, ijzer, nikkel etc. teruggewonnen.
- Het symbool met de "doorkruiste prullenbak" betekent dat het wettelijk verboden is hen bij het restafval te werpen. Het extra chemisch teken voor lood (Pb), cadmium (Cd) en kwikzilver (Hg) dat deze stoffen de wettelijk vastgelegde grenswaarden overschrijden.

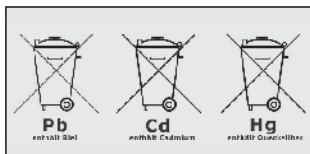

Tip: Gebruik uitsluitend de meegeleverde lader om de accu van uw eMag 70 HD op te laden.

Legenda symbolen

	Itemnr.
	Batchnummer
	Serienummer
	Medisch apparaat
	Gemachtigde vertegenwoordiger
	Fabrikant
	Productiedatum
	Barcode
	Breekbaar, voorzichtig gebruiken
	Bescherm tegen vochtigheid
	Waarschuwing
	Raadpleeg gebruiksinstructies
	Informatie over verwijdering
	Voeding
	Conformiteitsverklaring
	CE-markering of CE-overeenstemming

A. SCHWEIZER GmbH
Hans-Böckler-Straße 7, 91301 Forchheim, Germany
Phone +49 9191-72100, Fax +49 9191-721072
info@schweizer-optik.de, www.schweizer-optik.de

22-010/314418/02